

შპს. "ლაინკუბი"
"LINECUBE" LTD.

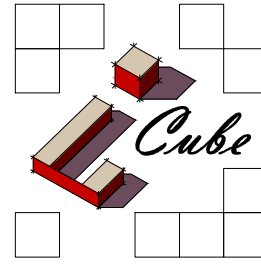

საქართველოს კულტურული მემკვიდრეობის სააგენტო

მირზაანის ნიკო ფიროსმანაშვილის სახელობის სახლმუზეუმის აღდგენა-რეკონსტრუქცია
Renovation and Rehabilitation of the Niko Pirosmanashvili House-Museum in Mirzaani



შესასვლელის შენობა ENTRENCE BUILDING

შ.პ.ს. "ლაინკუბი"-ს დირექტორი:

/ ლ. აბრამიძე /

თბილისი 2011.
Tbilisi 2011

შპს. "ლაინკუბი"
"LINECUBE" LTD.

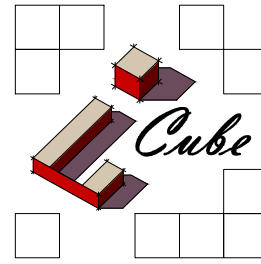

მირზაანის ნიკო ფიროსმანაშვილის სახელობის
სახლმუზეუმის აღდგენა-რეკონსტრუქცია
**Renovation and Rehabilitation of the Niko Piroshmanashvili
House-Museum in Mirzaani**

**შესასვლელის შენობა
ENTRENCE BUILDING**

**არქიტექტურული ნაწილი
ARCHITECTURAL**



თვალსაჩინო გამოსახულება
PHOTOREALISTIC VISUALIZATION



თვალსაჩინო გამოსახულება
PHOTOREALISTIC VISUALIZATION

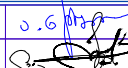

ნახაზების ჩამონათვალი LIST OF DRAWINGS		ფურცელი SHEET
ნახაზების ჩამონათვალი LIST OF DRAWINGS		A-00
ტოპოგრაფიული გეგმა TOPHOGRAPHIC PLAN		A-0
ფუნქციონალური გეგმა FUNCTIONAL PLAN		A-1
დაკვალვითი გეგმა DIMENSION PLAN		A-2
ფასადი D - A ღერძებში ELEVATION IN AXES D-A	ფასადი 1 - 4 ღერძებში ELEVATION IN AXES 4-1	A-3
ფასადი A - D ღერძებში ELEVATION IN AXES A-D	ფასადი 4 - 1 ღერძებში ELEVATION IN AXES 4-1	A-4
ჭრილი 1 - 1 SECTION 1-1		A-5
ჭრილი 2 - 2 SECTION 1-1		A-6
იატაკების ტიპები FLOOR TYPES		A-7
კარ-ფანჯრების მარკირება DOORS & WINDOWS MARKING		A-8
იატაკების ტიპები FLOOR TYPES		A-9

	საკონსტრუქციო კულტურული მემკვიდრეობის სააგენტო Customer:	მირზაანის ნიკო ფიროსმანაშვილის სახელობის სახლმშენობის აღდგენა-რეკონსტრუქცია Renovation and Rehabilitation of the Niko Piroshmanashvili House-Museum in Mirzaani	HEAD OF DESIGN GROUP PROJECT CREATOR	ა.გ. მარჯანი 	A. Natroshvili L. Abramidze	№
	მისამართი: დ. თბილისი, მარგიანის ქ. №8. Address: Tbilisi, Margiani st. #8	შპს. "ლაინკუბი" "LINECUBE" LTD.	შპსსმშპ-ის შენობა არქიტექტურული ნაწილი ENTRENCE BUILDING	DONE BY CHECKED BY	 	L. Abramidze A. Natroshvili

ფუნქციონალური გეგმა
Functional Plan
მ 1:100

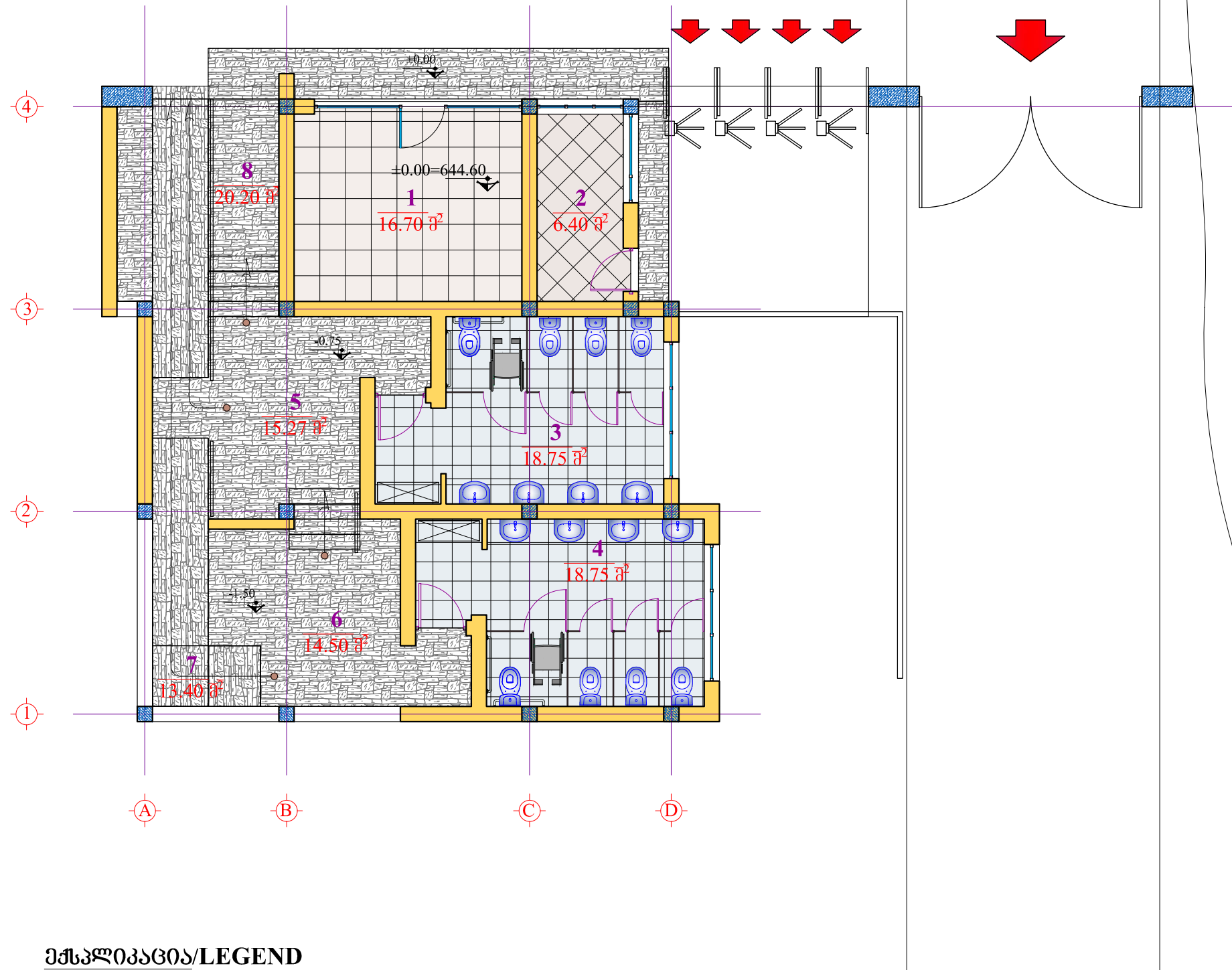

ექსპლიკაცია/LEGEND

- | | |
|----------------------------------------------|----------------------|
| 1. მაღაზია/ Store | 16.70 მ ² |
| 2. შესასვლელის შენობა/ ENTRENCE BUILDING ... | 6.40 მ ² |
| 3. სახ. ტუალეტი/WC | 18.75 მ ² |
| 4. სახ. ტუალეტი/WC | 18.75 მ ² |
| 5. ტერასა/Terace | 15.27 მ ² |
| 6. ტერასა/Terace | 14.50 მ ² |
| 7. პანდუსი/Ramp | 13.40 მ ² |
| 8. ტერასა/Terace | 20.20 მ ² |

სულ: S=123.97 მ²

	საპროექტო კულტურული მხარდაჭერის სააგენტო Customer:	მირზაანის ნიკო ფიროსმანაშვილის სახელობის სახლმშენობის აღდგენა-რეკონსტრუქცია Renovation and Rehabilitation of the Niko Piroshmanashvili House-Museum in Mirzaani	HEAD OF DESIGN GROUP PROJECT CREATOR	ა.გ. ნატროშვილი 	A. Natroshvili L. Abramidze	№	
	შემსრ - ლი: DONE BY:	შპს. "ლაინკუბი" "LINECUBE" LTD.	შესასვლელის შენობა არქიტექტურული ნაწილი ENTRENCE BUILDING	DONE BY		L. Abramidze	თარი. Date 12.12.2011
	მისამართი: ქ. თბილისი, მარგიაძის ქ. №8. Address: Tbilisi, Margiani st. #8	ფუნქციონალური გეგმა Funtional Plan	CHECKED BY	ა.გ. ნატროშვილი 	A. Natroshvili	მასშ. Scale. 1:50	ფურც.: Sheet.: A

დაკვალვითი გეგმა
Dimention Plan
მ 1:100

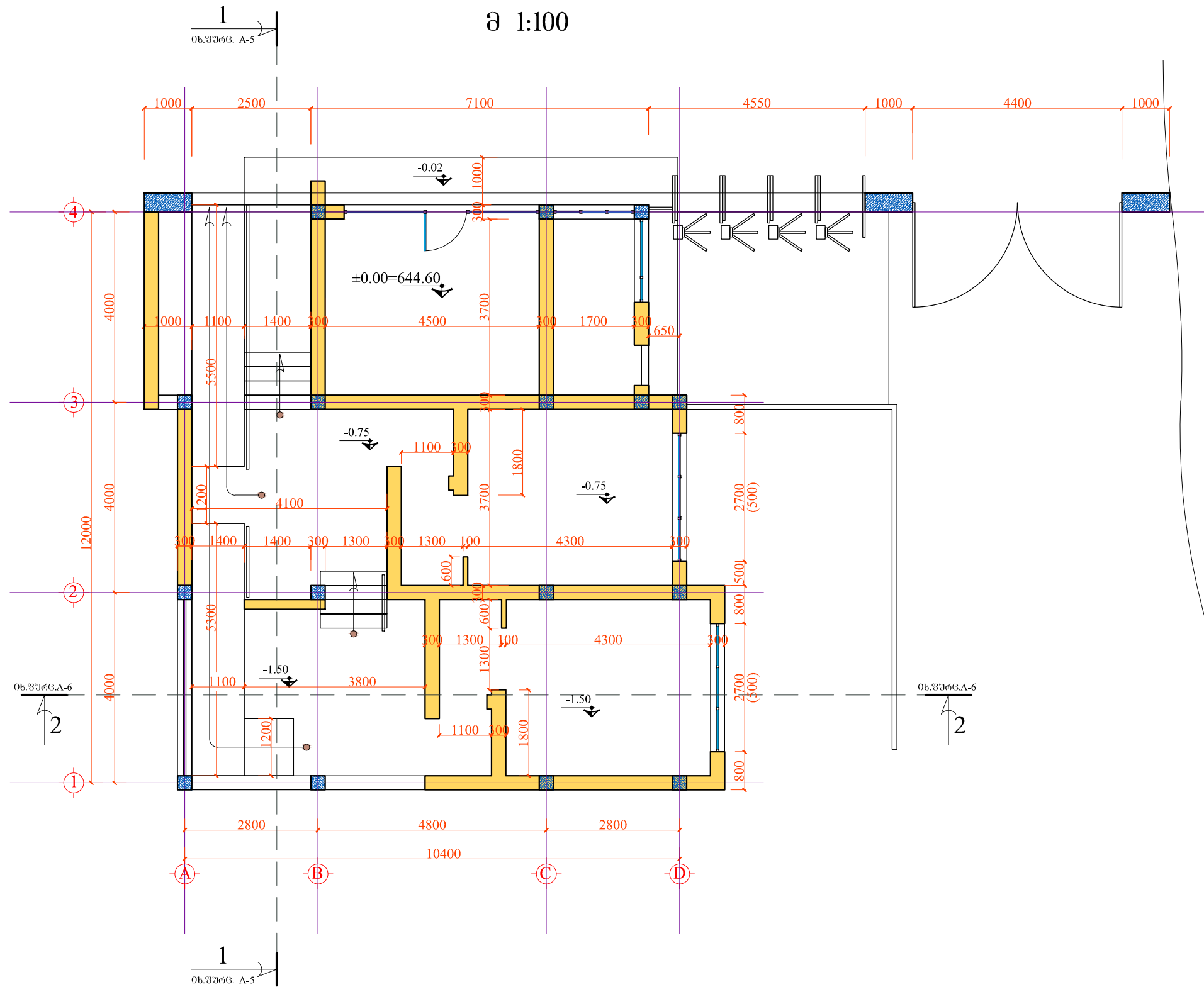

	საკონსტრუქციო კომპანია "LINECUBE" LTD. შპს "ლაინკუბი" "LINECUBE" LTD. მისამართი: დ. თბილისი, მარგიაძის ქ. №8. Address: Tbilisi, Margiani st. #8	მირზაანის ნიკო ფიროსმანაშვილის სახელობის სახლმუზეუმის აღდგენა-რეკონსტრუქცია Renovation and Rehabilitation of the Niko Piroshmanashvili House-Museum in Mirzaani შპს "ენტრენს ბილდინგ" არქიტექტურული ნაწილი დაკვალვითი გეგმა Dimention Plan	HEAD OF DESIGN GROUP PROJECT CREATOR DONE BY CHECKED BY	A. Natroshvili L. Abramidze L. Abramidze A. Natroshvili	№ თარიღი Date 12.12.2011 მასშტაბი Scale 1:50 ფურცელი Sheet: A
	მისამართი: დ. თბილისი, მარგიაძის ქ. №8. Address: Tbilisi, Margiani st. #8	მირზაანის ნიკო ფიროსმანაშვილის სახელობის სახლმუზეუმის აღდგენა-რეკონსტრუქცია Renovation and Rehabilitation of the Niko Piroshmanashvili House-Museum in Mirzaani შპს "ენტრენს ბილდინგ" არქიტექტურული ნაწილი დაკვალვითი გეგმა Dimention Plan	HEAD OF DESIGN GROUP PROJECT CREATOR DONE BY CHECKED BY	A. Natroshvili L. Abramidze L. Abramidze A. Natroshvili	№ თარიღი Date 12.12.2011 მასშტაბი Scale 1:50 ფურცელი Sheet: A
	მისამართი: დ. თბილისი, მარგიაძის ქ. №8. Address: Tbilisi, Margiani st. #8	მირზაანის ნიკო ფიროსმანაშვილის სახელობის სახლმუზეუმის აღდგენა-რეკონსტრუქცია Renovation and Rehabilitation of the Niko Piroshmanashvili House-Museum in Mirzaani შპს "ენტრენს ბილდინგ" არქიტექტურული ნაწილი დაკვალვითი გეგმა Dimention Plan	HEAD OF DESIGN GROUP PROJECT CREATOR DONE BY CHECKED BY	A. Natroshvili L. Abramidze L. Abramidze A. Natroshvili	№ თარიღი Date 12.12.2011 მასშტაბი Scale 1:50 ფურცელი Sheet: A
	მისამართი: დ. თბილისი, მარგიაძის ქ. №8. Address: Tbilisi, Margiani st. #8	მირზაანის ნიკო ფიროსმანაშვილის სახელობის სახლმუზეუმის აღდგენა-რეკონსტრუქცია Renovation and Rehabilitation of the Niko Piroshmanashvili House-Museum in Mirzaani შპს "ენტრენს ბილდინგ" არქიტექტურული ნაწილი დაკვალვითი გეგმა Dimention Plan	HEAD OF DESIGN GROUP PROJECT CREATOR DONE BY CHECKED BY	A. Natroshvili L. Abramidze L. Abramidze A. Natroshvili	№ თარიღი Date 12.12.2011 მასშტაბი Scale 1:50 ფურცელი Sheet: A

ELEVATION IN AXES A-D

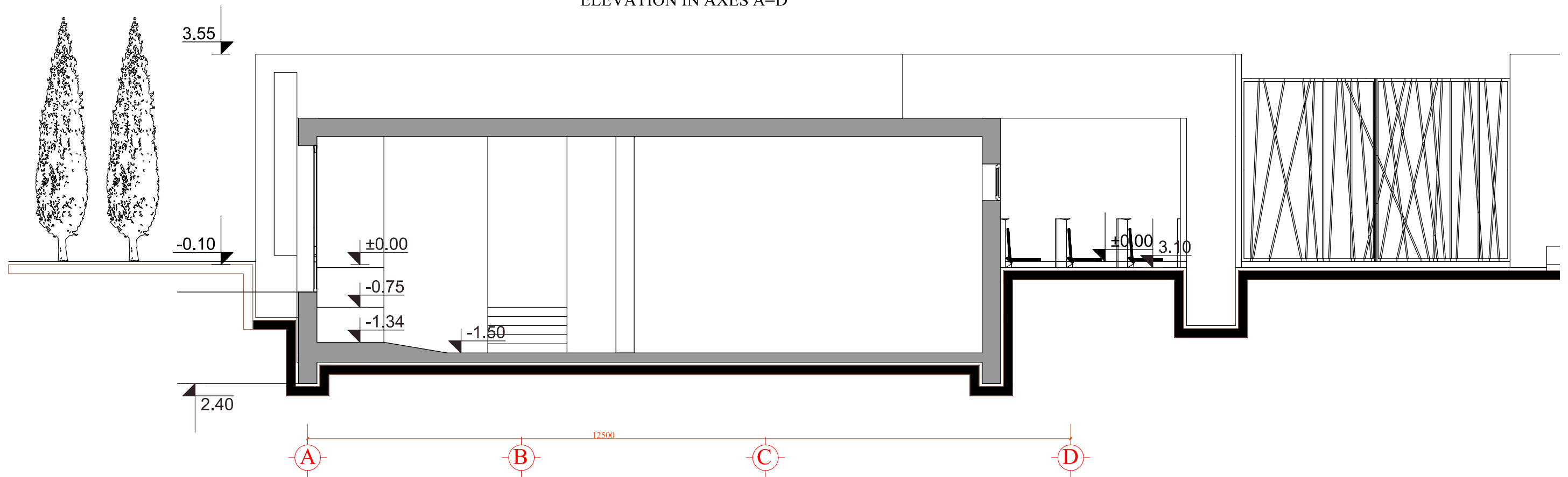

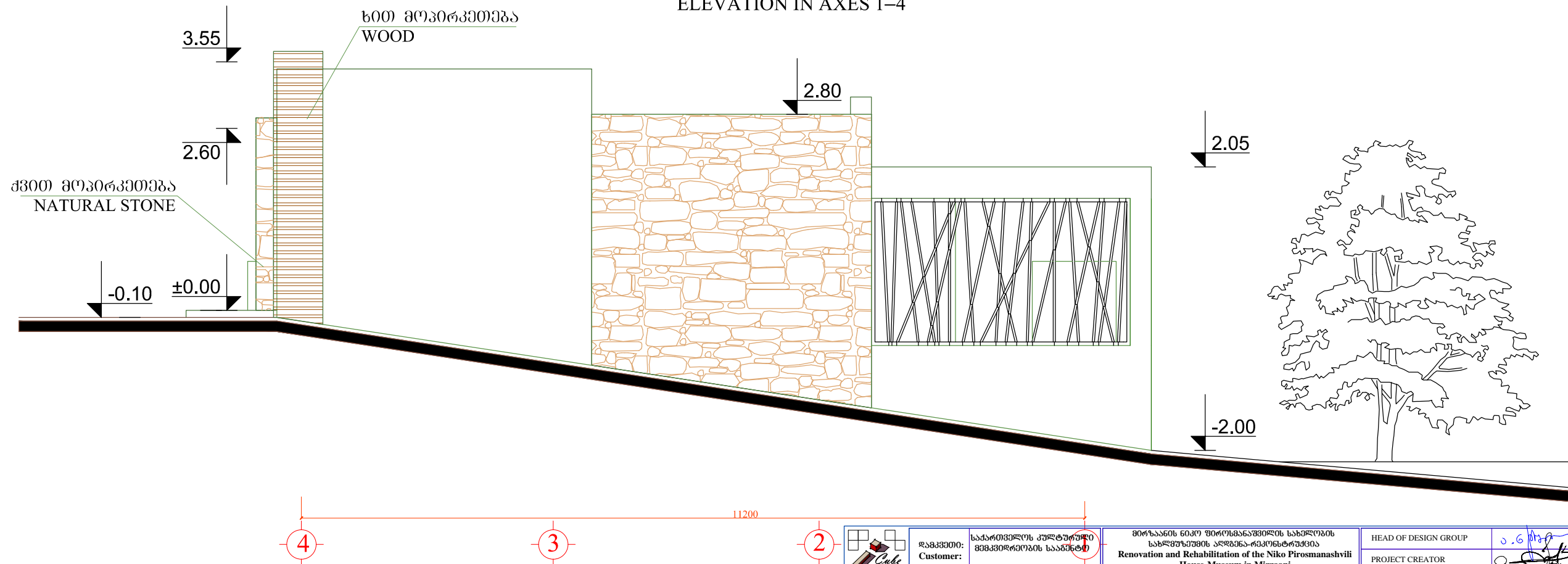

შახალი 1-4 ღერძებში
ELEVATION IN AXES 1-4

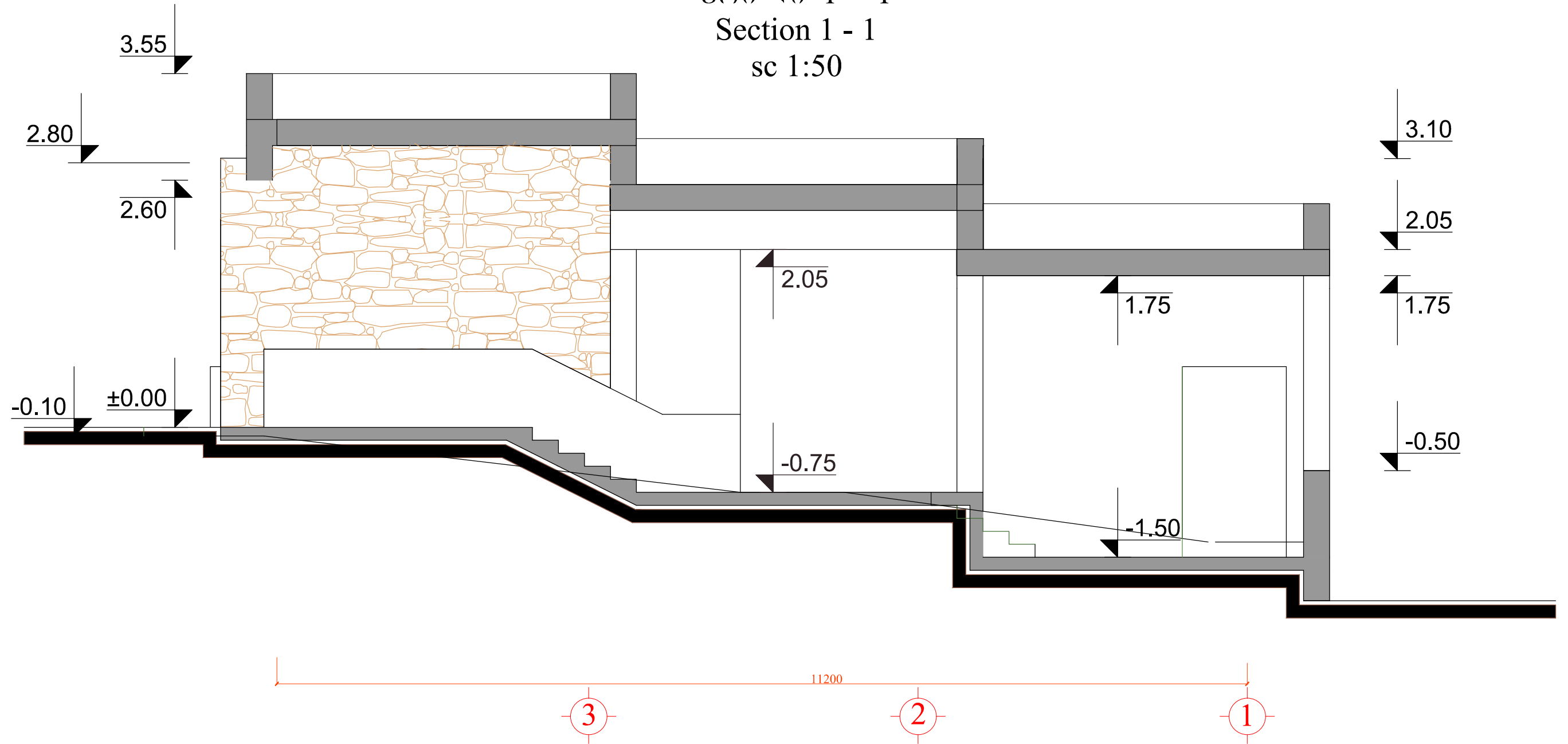

	საპროექტო კომპანია Customer:	საპროექტო კომპანია მონტაჟის სააგენტო	შირაზის ნიკო ფრომანაშვილის სახელობის სახლმშენობის აღდგენა-რეაბილიტაცია Renovation and Rehabilitation of the Niko Piroshmanashvili House-Museum in Mirzaani	HEAD OF DESIGN GROUP PROJECT CREATOR	A. Natroshvili L. Abramidze	№
	შპს "ლაინკუბი" "LINECUBE" LTD. მისამართი: დ. თბილისი, მარგიაძის ქ. №8. Address: Tbilisi, Margiani st. #8	შპს "ლაინკუბი" "LINECUBE" LTD. მისამართი: დ. თბილისი, მარგიაძის ქ. №8. Address: Tbilisi, Margiani st. #8	შპს "ლაინკუბი" "LINECUBE" LTD. მისამართი: დ. თბილისი, მარგიაძის ქ. №8. Address: Tbilisi, Margiani st. #8	ENTRENCE BUILDING Architectural	DONE BY CHECKED BY	L. Abramidze A. Natroshvili

ჭრილი 1 - 1
Section 1 - 1
sc 1:50



	საკლიენტო: საქართველოს კულტურული მემკვიდრეობის სამსახური Customer:	მირზაანის ნიკო ფიროსმანაშვილის სახელობის სახლ-მუზეუმის აღდგენა-რეკონსტრუქცია Renovation and Rehabilitation of the Niko Piroshmanashvili House-Museum in Mirzaani	HEAD OF DESIGN GROUP	A. Natroshvili	№ თარიღი, Date 12.12.2011 მასშტაბი, Scale 1:50 ფურცელი, Sheet: A	
	მისამართი: დ. თბილისი, მარგიანიძის ქ. №8. Address: Tbilisi, Margiani st. #8	შესრულდა: შპს "ლაინკუბი" DONE BY: "LINECUBE" LTD.	შესასრულებელი შენობა არქიტექტურული ნაწილი ENTRENCE BUILDING Architectural	PROJECT CREATOR		L. Abramidze
			ჭრილი 1 - 1 Section 1 - 1	DONE BY		L. Abramidze
				CHECKED BY		A. Natroshvili

ჭრილი 2 - 2
Section 2 - 2
sc 1:50

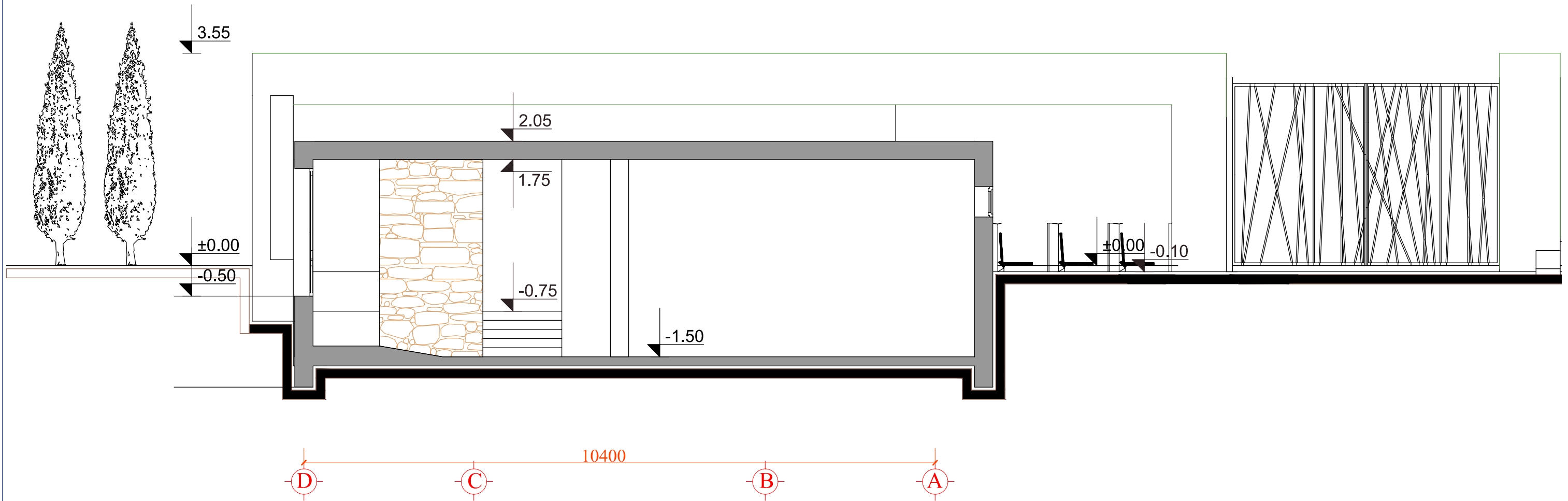

 შპს "ლაიუბი" "LINECUBE" LTD. მისამართი: დ. თბილისი, მარგიაძის ქ. №8. Address: Tbilisi, Margiani st. #8	მისამართი: საპროექტო კულტურული მემკვიდრეობის სააგენტო Customer:	მირზაანის ნიკო ფიროსმანაშვილის სახელობის სახლ-მუზეუმის აღდგენა-რეაბილიტაცია Renovation and Rehabilitation of the Niko Piroshmanashvili House-Museum in Mirzaani	HEAD OF DESIGN GROUP PROJECT CREATOR	ა. ნატროშვილი L. აბრამიძე	№ თარიღი, Date 12.12.2011 მასშტაბი, Scale 1:10 ფურცელი, Sheet A	
	შპს "ლაიუბი" DONE BY:	შპს "ლაიუბი" "LINECUBE" LTD.	არქიტექტურული ნაწილი ENTRENCE BUILDING Architectural	DONE BY CHECKED BY		L. აბრამიძე A. ნატროშვილი
	შრილი 2 - 2 Section 2 - 2		Architectural	A. ნატროშვილი		A. ნატროშვილი
	---		---	---		---

იატაკების ტიპები
FLOOR TYPES
SC 1:100

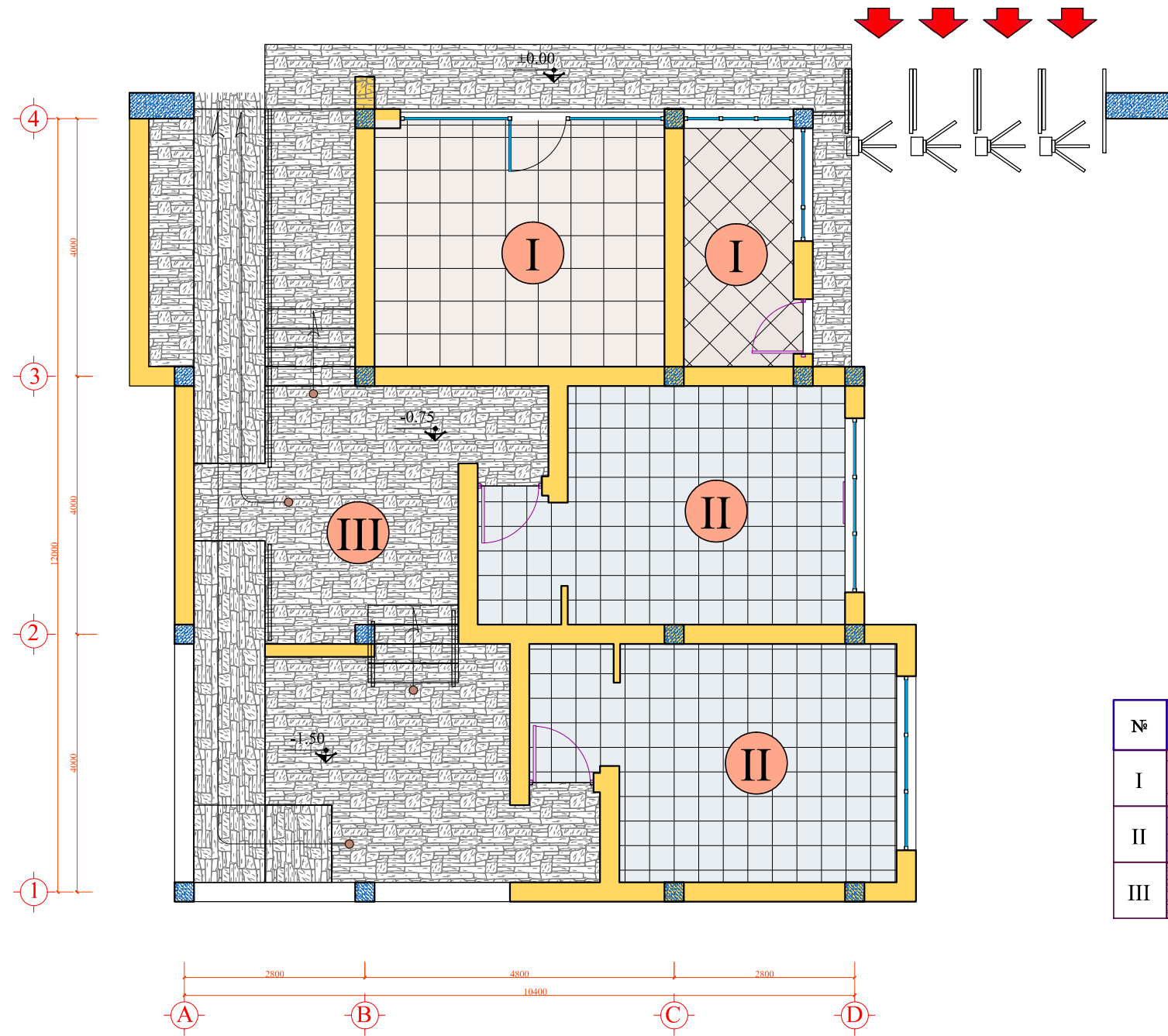

იატაკების ტიპები

№	პირობითი აღნიშვნა	ღასახელება	რაოდ. მ ²
I		ხელოვნური ბრანტის ფილა	28.0 მ ²
II		კერამიკული ფილა	37.50 მ ²
III		ბუნებრივი ქვა	63.37 მ ²

	საპროექტო კულტურული მემკვიდრეობის სააგენტო Customer:	შპს "ლაინკუბი" "LINECUBE" LTD. Address: Tbilisi, Margiani st. #8	შირსაანის ნიკო ფროსმანაშვილის სახელობის სახლმუზეუმის აღდგენა-რეკონსტრუქცია Renovation and Rehabilitation of the Niko Piroshmanashvili House-Museum in Mirzaani შესასრულებელ შენიშნა არქიტექტურული ნაწილი Architectural	HEAD OF DESIGN GROUP PROJECT CREATOR DONE BY CHECKED BY	ა.გ. ნატროშვილი ა.გ. ნატროშვილი 	A. Natroshvili L. Abramidze L. Abramidze A. Natroshvili	№ თარიღი Date მასშ. Scale ფურცელი Sheet:
			იატაკების ტიპები FLOOR TYPES			12.12.2011 1:50 A	

კარ-შანჯარების მარკირება
DOORS & WINDOWS MARKING
SC 1:100

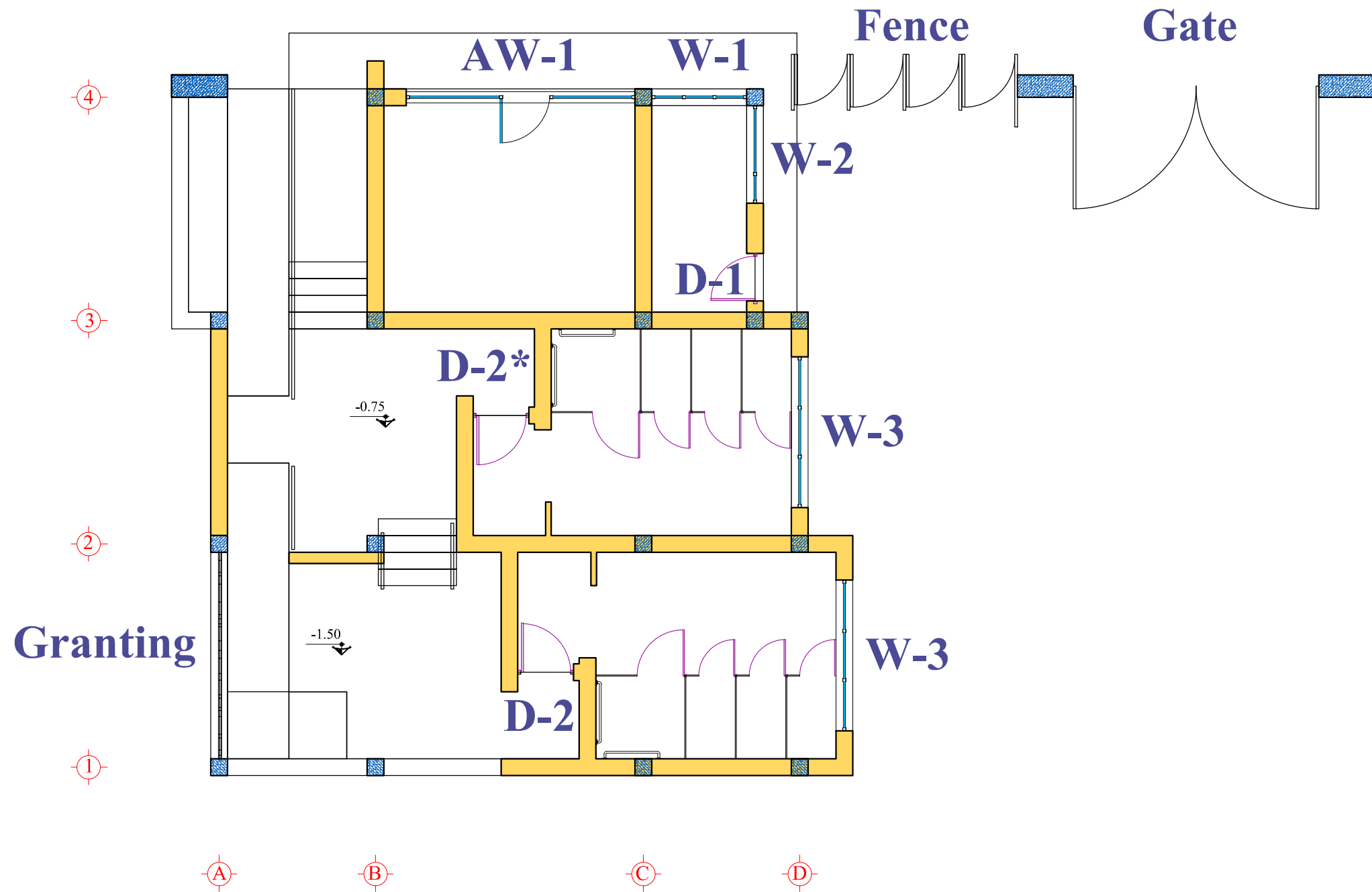

პირობითი აღნიშვნები / LEGEND

- W — შანჯარა
WINDOW
- D — კარი
DOOR

	საკონსტრუქციო კომპანია Customer:	საკონსტრუქციო კომპანია "LINECUBE" LTD.	მონაწილის ნიკო შირთხანაშვილის სახელობის სახლმშენებლის აღდგენა-რეაბილიტაცია Renovation and Rehabilitation of the Niko Piroshmanashvili House-Museum in Mirzaani	HEAD OF DESIGN GROUP	A. Natroshvili	№	
	მისამართი: დ. თბილისი, მარგიაძის ქ. №8. Address: Tbilisi, Margiani st. #8	შპს "ლაინკუბი" "LINECUBE" LTD.	შპს "ლაინკუბი" "LINECUBE" LTD.	პროექტის შემსრულებელი ENTRENCE BUILDING არქიტექტურული ნაწილი Architectural	PROJECT CREATOR	L. Abramidze	თარიღი Date 12.12.2011
					DONE BY	L. Abramidze	მასშტაბი Scale 1:50
					CHECKED BY	A. Natroshvili	ფურცელი Sheet: A

W-1
 ალ. ვიტრაჟი/Aluminium Vitraje
 (1 ცალი/Piece)

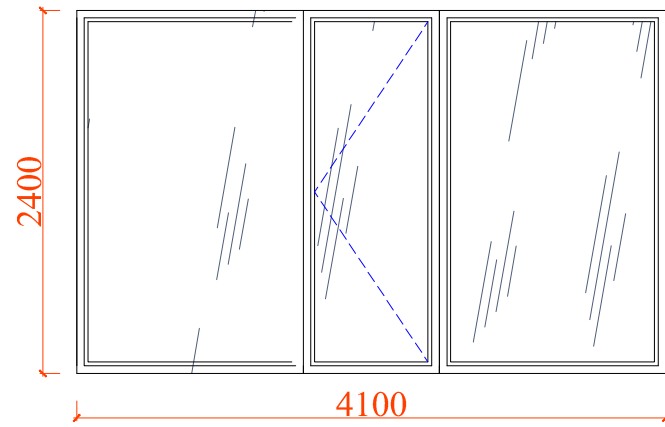

W-1
 ალ. ვანჯარა/Al Window
 (1 ცალი/Piece)

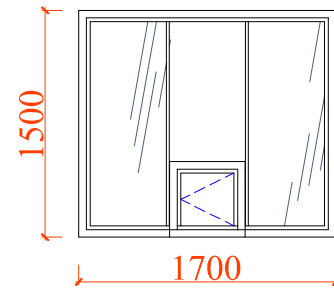

D-1
 ლით.ის კარი/Metal Door
 (1 ცალი/Piece)

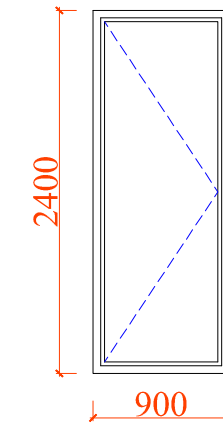

W-2
 ტალღოვ. კანჯარა/Alumin. Window
 (1 ცალი/Piece)

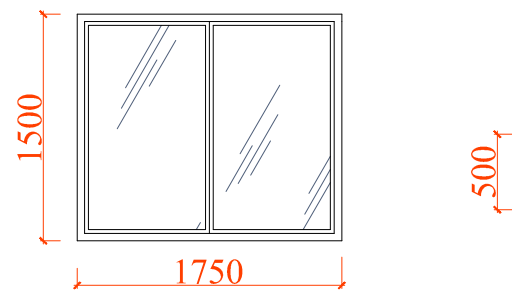

W-3
 ტალღოვან. კანჯარა/Plastic Window
 (2 ცალი/Piece)

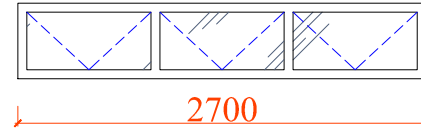

D-2 D-2*
 ლით.ის კარი/Metal Door
 (2 ცალი/Piece)

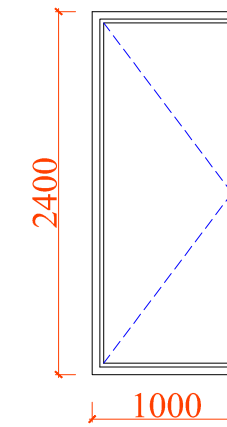

Gate

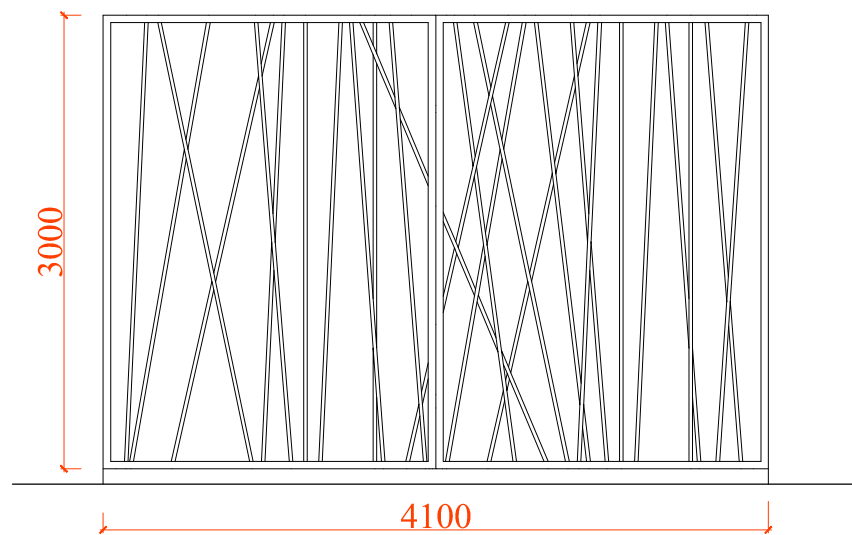

Granting

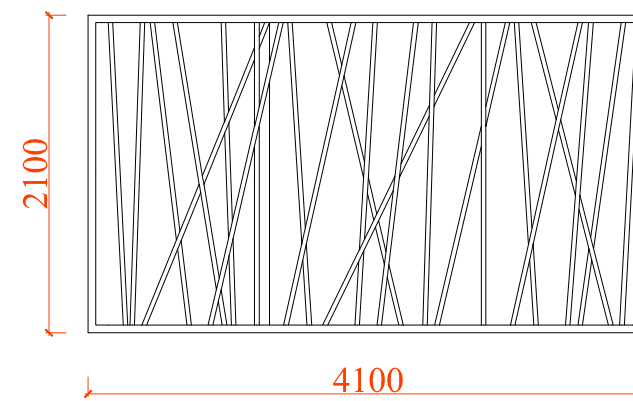

	საკლიენტო კულტურული მემკვიდრეობის სააგენტო Customer:	შპს "ლაინკუბი" "LINECUBE" LTD. მისამართი: დ. თბილისი, მარგიანის ქ. №8. Address: Tbilisi, Margiani st. #8	შპს "ლაინკუბი" "LINECUBE" LTD. მისამართი: დ. თბილისი, მარგიანის ქ. №8. Address: Tbilisi, Margiani st. #8	მირზაანის ნიკო ფიროსმანაშვილის სახელობის სახლმუზეუმის აღდგენა-რეკონსტრუქცია Renovation and Rehabilitation of the Niko Piroshmanashvili House-Museum in Mirzaani	მშენებლის შენობა ENTRENCE BUILDING არქიტექტურული ნაწილი Architectural	კარ-ვანჯარების ტიპები TYPES OF DOORS AND WINDOWS	HEAD OF DESIGN GROUP PROJECT CREATOR DONE BY CHECKED BY	ა. ნატროშვილი L. აბრამიძე L. აბრამიძე ა. ნატროშვილი	№ თარიღი Date 12.12.2011 მასშტაბი Scale 1:50 ფურცელი Sheet A
	ა. ნატროშვილი	L. აბრამიძე	L. აბრამიძე	ა. ნატროშვილი	№	თარიღი Date 12.12.2011	მასშტაბი Scale 1:50	ფურცელი Sheet A	
	ა. ნატროშვილი	L. აბრამიძე	L. აბრამიძე	ა. ნატროშვილი	№	თარიღი Date 12.12.2011	მასშტაბი Scale 1:50	ფურცელი Sheet A	
	ა. ნატროშვილი	L. აბრამიძე	L. აბრამიძე	ა. ნატროშვილი	№	თარიღი Date 12.12.2011	მასშტაბი Scale 1:50	ფურცელი Sheet A	