

პოზ.	აღნიშვნა	დასახელება	რაოდ.	წონა, კგ	
		სპ-5 600მ. -7.130			
		დეტალები		ერთეული (კგ)	სულ (კგ)
1	Ø 20	A500C ლ= 5100	4	12.59	50.36
2	Ø 20	A500C ლ= 4900	8	12.10	96.78
3	Ø 8	A240C ლ= 1560	30	0.62	18.49
				ჯამი:	165.63
		ბეტონი B30			0.54

სამშენობლო პროექტის მფლობელი
PRINCIPAL
 თბილისი, ვაჟა-ფშაველას №40
 099522550505 ტელ./ფაქსი
 Email: info@evex.ge
 www.evex.ge

პროექტი
 ცენტრალური კოსპიტალი
PROJECT
 Central Hospital

მისამართი
 ADDRESS
 ქ. თბილისი, დავით აღმაშენებლის ქუჩა №16
 Tbilisi, Kavtaradze street N16

მონაშენობის Position	სახელი, გვარი Name, Surname	ხელმოწერა Signature
პრ. მდივანი Chief Architect	ნ. ალექსიადისი N. Aleksiadis	
კონსტრუქტორი Constructor	თ. მატაბერიძე T. Matsaberidze	<i>თ. მატაბერიძე</i>
შენიშვნა Performing work	ზ. ჯველავილი Z. Jvelashvili	<i>ზ. ჯველავილი</i>
შეამოწმა Checked by	თ. მატაბერიძე T. Matsaberidze	<i>თ. მატაბერიძე</i>

შპს "აპექს სტუდიო"
 საპროექტო, თბილისი 0194, კახეთის ქუჩა №1
 ტელ: (+995 97) 77 33 70
 E-mail: apexstudio.ge@gmail.com

კონსტრუქციული ნაწილი
CONSTRUCTIVE PROJECT

მასშტაბი SCALE	1:25	თარიღი DATE OF ISSUE	10.07.2017
-------------------	------	-------------------------	------------

ნახაზი DRWG.	კონსტრუქციული ნაწილი REVISIONS		
	№	კონსტრუქტ. REV.	თარიღი DATE
	1		
	2		
	3		
	4		



სპ-5-5
 კვეთი 1-1
 სპ-5-5-5-5

სტადია STAGE	06-დეზინი INDEX	ფურც. PAGES	4- 40
-----------------	--------------------	-------------	-------

მუშის პროექტი
 Working Draft

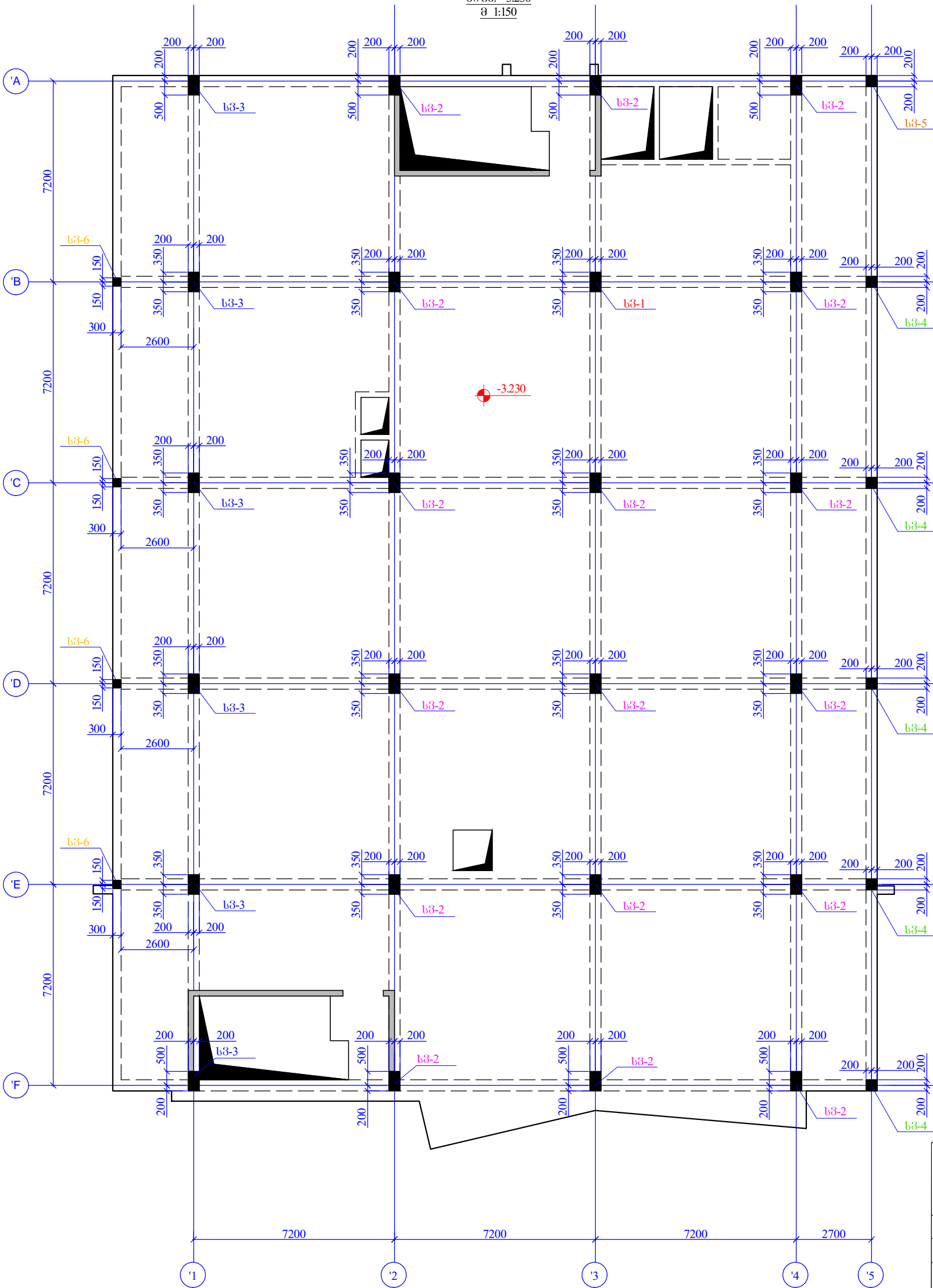
სპეციალური მარტირების გეგმა გეგმა
 60/შ6. -3.230
 შ 1:150

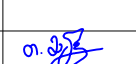
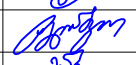
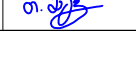

PRINCIPAL 		ს.ს. საინჟინერო კონსტრუქციის გეგმა თბილისი, ვაჟა-ფშაველას №40 (0995) 2 55 05 05 ტელ/ფაქსი Email: info@evex.ge www.evex.ge	
შიგნითი PAPER SIZE A-3	მკვეთის № CONTRACT №	პროექტის № PROJECT №	ფაილის სახელი FILE NAME
პროექტი PROJECT ცენტრალური კოსმოსპორტი Central Hospital		მისამართი ADDRESS ქ. თბილისი, ვაჟა-ფშაველას ქუჩა №16 Tbilisi, Kavtaradze street N16	
თანამშრომელი Position პრ. მდივანი Chief Architect	სახელი, გვარი Name, Surname ნ. ალექსიძისი N. Aleksiadis	ხელმოწერა Signature 	
კონსტრუქტორი Constructor შესრულება Performing work შემოწმებული Checked by	თ. მანუჩერიძე T. Matsaberidze ჯ. კველავილი Z. kvelashvili თ. მანუჩერიძე T. Matsaberidze	  	
შპს "აპექს სტუდიო 1" საქართველო, თბილისი 0194, ქ.ს. ღარი შესახებ №1 ტელ: (+995 97) 77 55 70 E-mail: apexstudio.ge@gmail.com			
კონსტრუქციული ნაწილი CONSTRUCTIVE PROJECT			
მასშ. SCALE 1:150	თარიღი DATE OF ISSUE 10.07.2017	რევიზიები REVISIONS	
ნახაზი DRWG. სპეციალური მარტირების გეგმა გეგმა 60/შ6. -3.230	№ 1	კომენტარი REV. 1	თარიღი DATE
	2		
	3		
	4		
	5		
სტადია STAGE მუშა პროექტი Working Draft	ინდექსი INDEX	ფურც. PAGES	3- 41

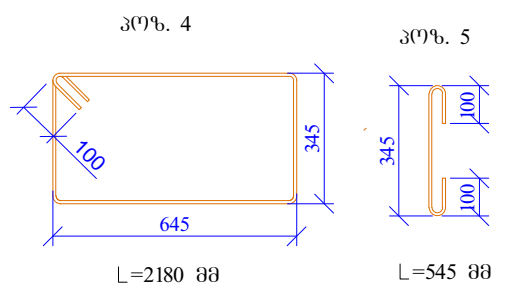
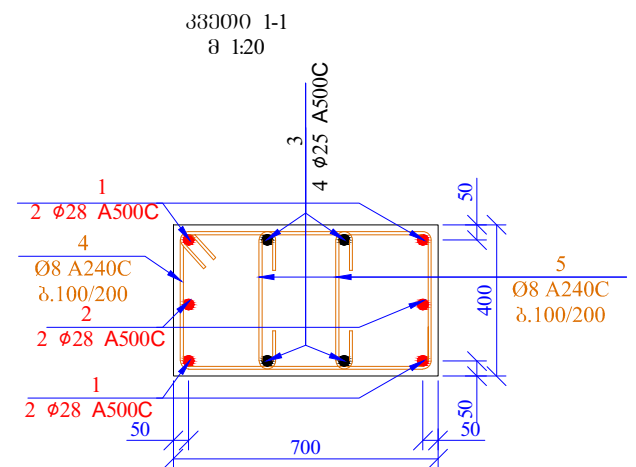
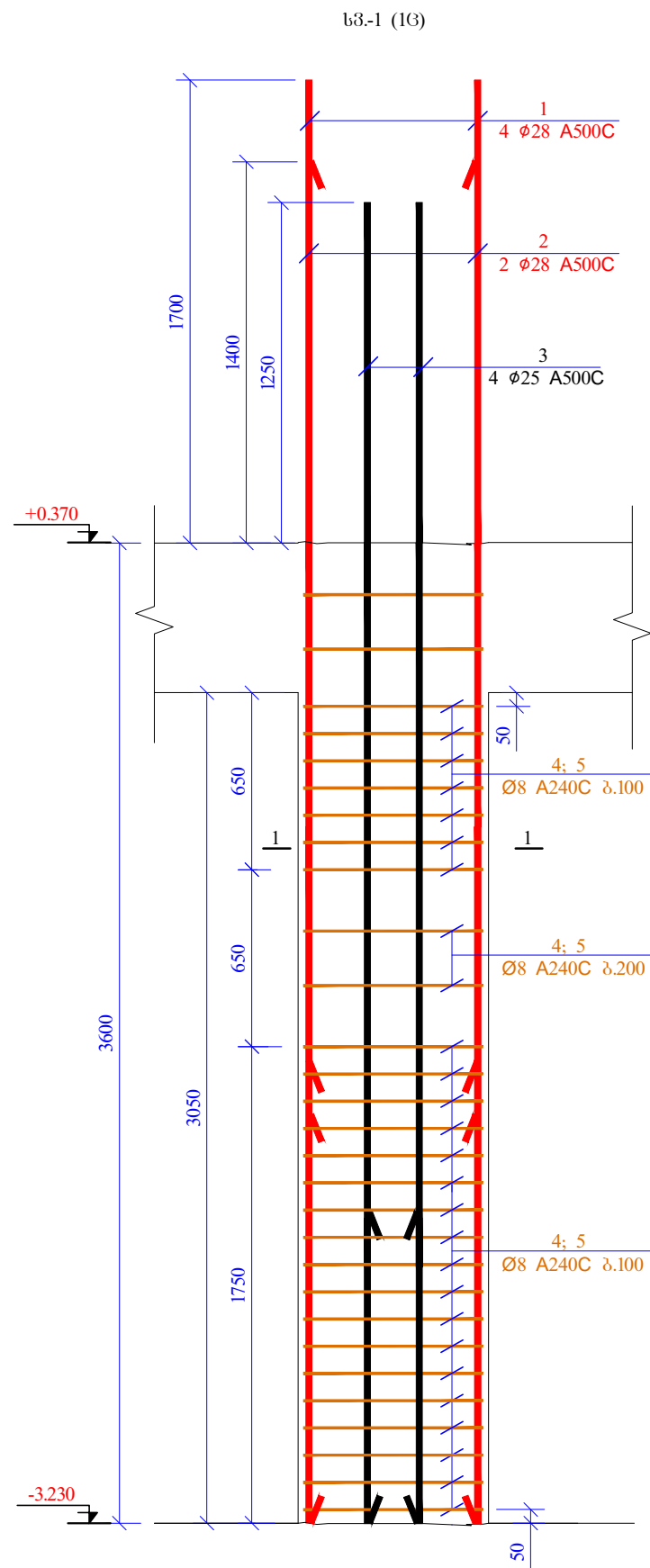

პოზ.	აღნიშვნა	დასახელება	რაოდ.	წონა, კგ	
		სვეტი 1 60შმ. -3.230			
		ფეხალები	პროექტი (კგ)	სულ (კგ)	
1	Ø 28 A500C	ℓ= 5300	4	25.65	102.58
2	Ø 28 A500C	ℓ= 5000	2	24.19	48.39
3	Ø 25 A500C	ℓ= 4850	4	18.71	74.84
4	Ø 8 A240C	ℓ= 2180	29	0.86	24.97
5	Ø 8 A240C	ℓ= 545	58	0.22	12.49
				ჯამი:	263.27
		ბეტონი B30			0.85

პროექტი
PRINCIPAL

სს. სტრუქტურული პროექტების ცენტრი
თბილისი, ვაჟა-ფშაველას №40
09532 2 55 05 05 ტელ./ფაქსი:
E-mail: info@evex.ge
www.evex.ge

პაპერის ზომა
PAPER SIZE: A-3

კონტრაქტის №
CONTRACT №

პროექტის №
PROJECT №

ფაილის სახელი
FILE NAME

პროექტი
PROJECT: ცენტრალური კოსპიტალი
Central Hospital

მისამართი
ADDRESS: ქ. თბილისი, ძაწილიძის ქუჩა №16
Tbilisi, Kavtaradze street N16

მანამუშაო	სახელი, გვარი	ხელმოწერა
პრ. შიპ, არქ. Chief Architect	ნ. ალექსიადისი N. Aleksiadis	
კონსტრუქტორი Constructor	თ. მაცაბერიძე T. Matsaberidze	თ. მაცაბერიძე
შესრულა Performing work	ზ. კველავილი Z. kvelashvili	ზ. კველავილი
შეამოწმა Checked by	თ. მაცაბერიძე T. Matsaberidze	თ. მაცაბერიძე

შპს. "აპექს სტუდიო"
საბურთალოს რაიონის 0194, კვ. 0408 შესახებ №1
ტელ: (+995 97) 77 33 70
E-mail: apexstudio.ge@gmail.com

კონსტრუქციული ნაწილი
CONSTRUCTIVE PROJECT

მასშტაბი
SCALE: 1:25

თარიღი
DATE OF ISSUE: 10.07.2017

№	კომენტები		თარიღი	DATE
	REV.	REVISIONS		
1				
2				
3				
4				
5				

სტადია
STAGE: მუშის პროექტი
Working Draft

ინდექსი
INDEX

გვერდი
PAGES: 42

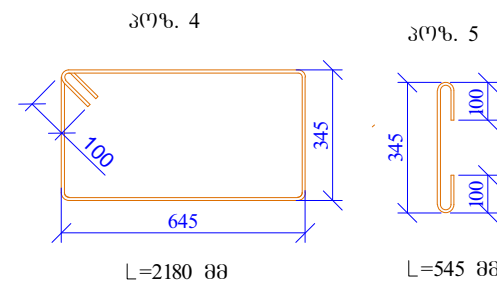
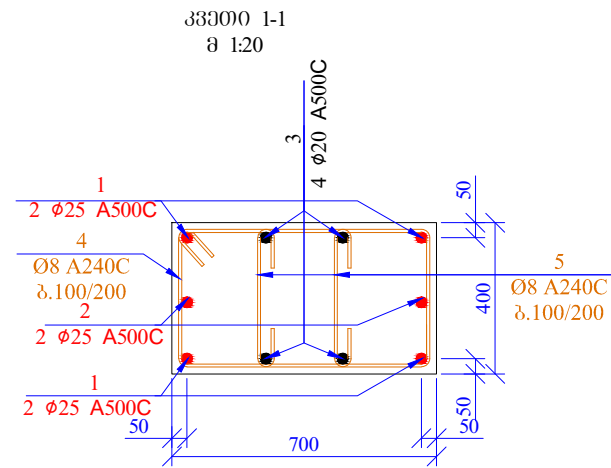
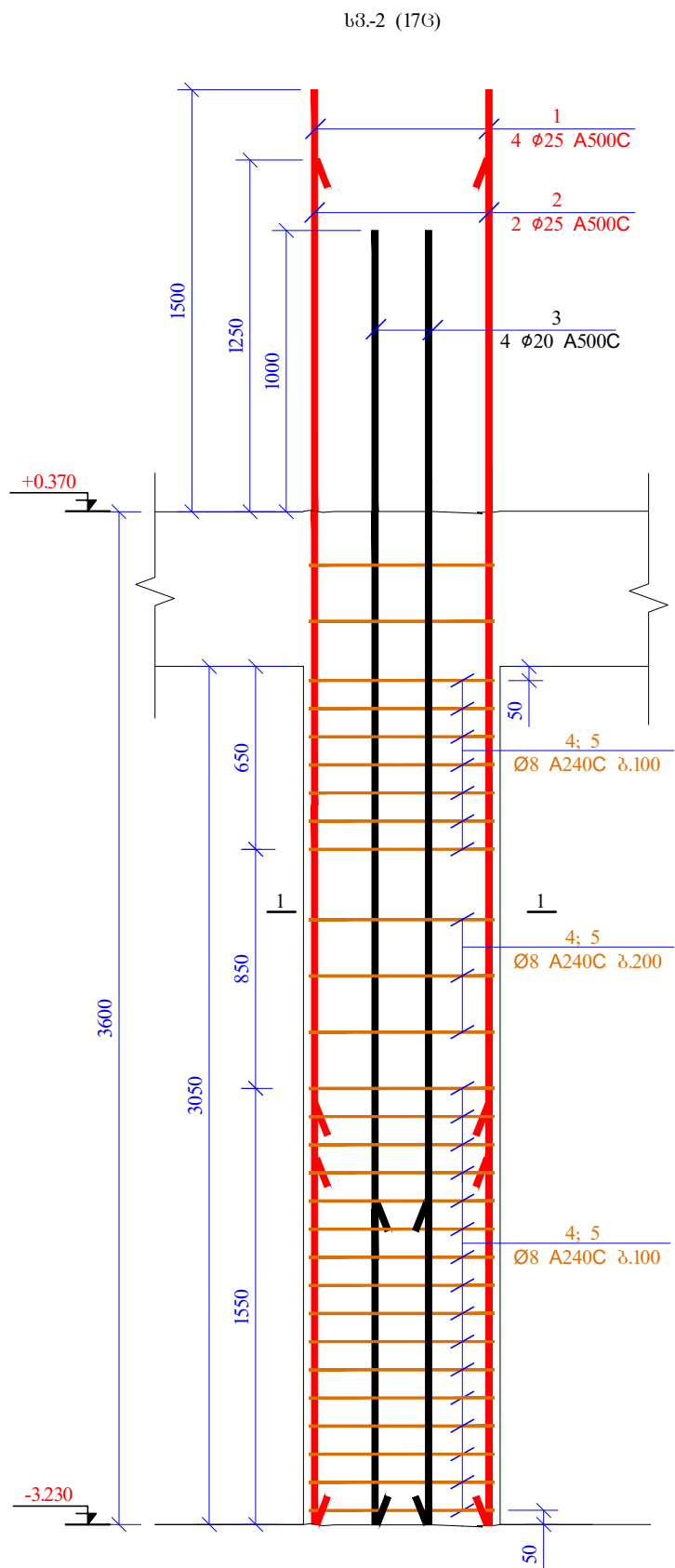

პოზ.	აღწერა	დასახელება	მათ.	წონა, კგ	
		სვეტი 2 60მმ. -3.230			
		ღებავები		პროექტი (კგ)	სულ (კგ)
1	Ø 25 A500C	ℓ= 5100	68	19.67	1337.79
2	Ø 25 A500C	ℓ= 4850	34	18.71	636.11
3	Ø 20 A500C	ℓ= 4600	68	11.36	772.25
4	Ø 8 A240C	ℓ= 2180	493	0.86	424.54
5	Ø 8 A240C	ℓ= 545	986	0.22	212.27
				ჯამი:	3382.95
		ბეტონი B30			14.52

<p>საპროექტო</p> <p>PRINCIPAL</p>		<p>ს.ს. სპეციალური კონსტრუქციის ინჟინერი</p> <p>თბილისი, ვაჟა-ფშაველას №40</p> <p>09532 2 55 05 05 ტელ./ფაქსი</p> <p>E-mail: info@evex.ge</p> <p>www.evex.ge</p>	
ფორმატი	კვეთის №	პროექტის №	ფაილის სახელი
PAPER SIZE	CONTRACT №	PROJECT №	FILE NAME
A-3			
პროექტი		ცენტრალური კოსპიტალი	
PROJECT		Central Hospital	
მისამართი		ქ. თბილისი, დავით აღმაშენებლის ქუჩა №16	
ADDRESS		Tbilisi, Kavtaradze street N16	
მონაწილეობის პოზიცია	სახელი, გვარი	ხელმოწერა	
Position	Name, Surname	Signature	
პრ. არქ.	გ. ალექსიადისი		
Chief Architect	N. Aleksiadis		
კონსტრუქტორი	თ. მაცაბერიძე		
Constructor	T. Matsaberidze		
შენსრულა	ზ. კველავილი		
Performing work	Z. Kvelashvili		
შეამოწმა	თ. მაცაბერიძე		
Checked by	T. Matsaberidze		
<p>შპს "აპექს სტუდიო" სპეციალური კონსტრუქციის ინჟინერი</p> <p>თბილისი, თბილისი 0194, კვ. 40-ის შენობა №1</p> <p>ტელ: (+995 97) 77 33 70</p> <p>E-mail: apexstudio.ge@gmail.com</p>			
კონსტრუქციული ნაწილი			
CONSTRUCTIVE PROJECT			
მასშტაბი	1:25	თარიღი	10.07.2017
SCALE		DATE OF ISSUE	
ნახაზი	კონსტრუქციის რევიზიები		
DRWG.	REVISIONS		
	№	კონსტრ. REV.	თარიღი DATE
	1		
	2		
	3		
	4		
	5		
სტადია	STAGE	ინდექსი	INDEX
მუშის პროექტი	Working Draft	ფურც.	PAGES
		კ- 43	

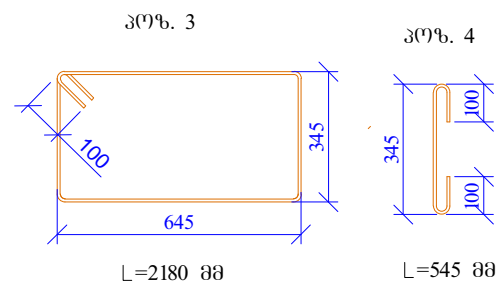
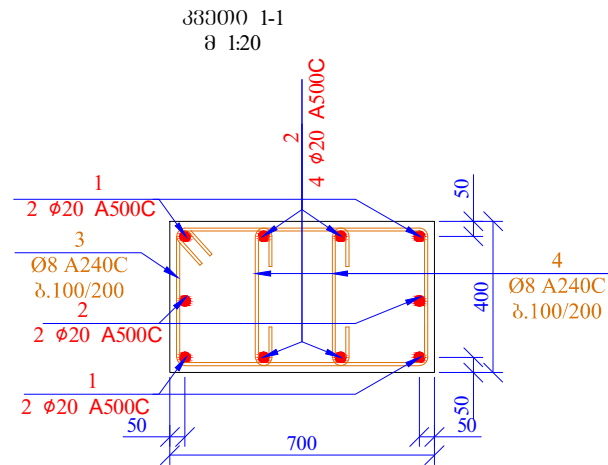
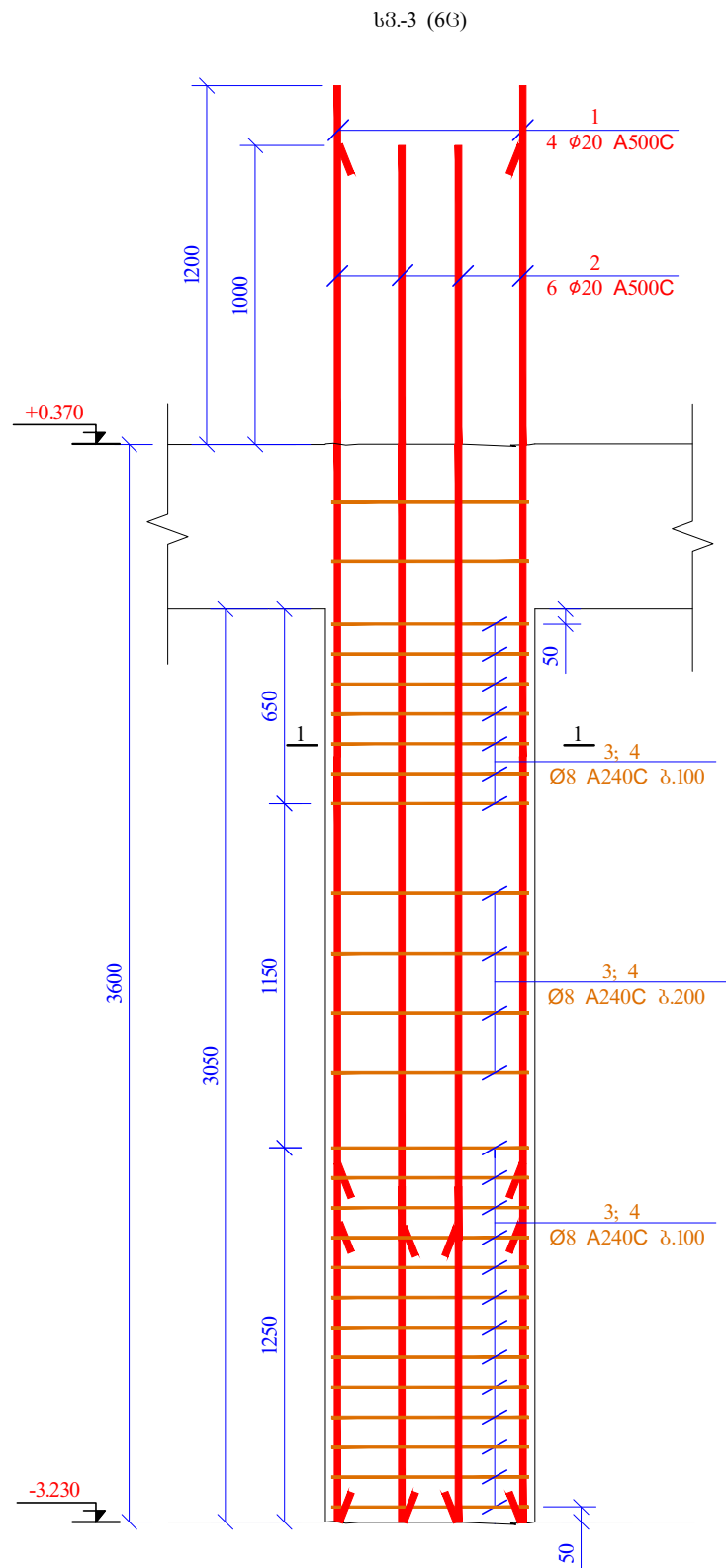



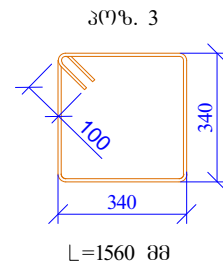
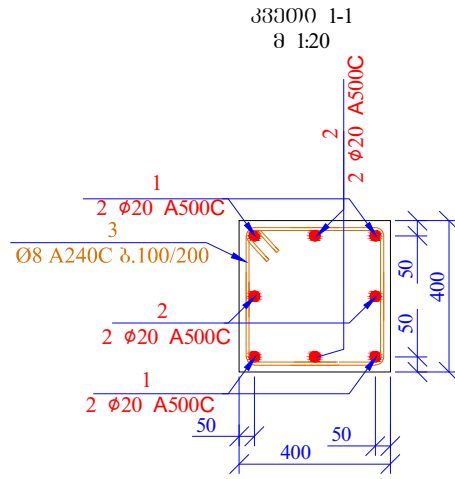
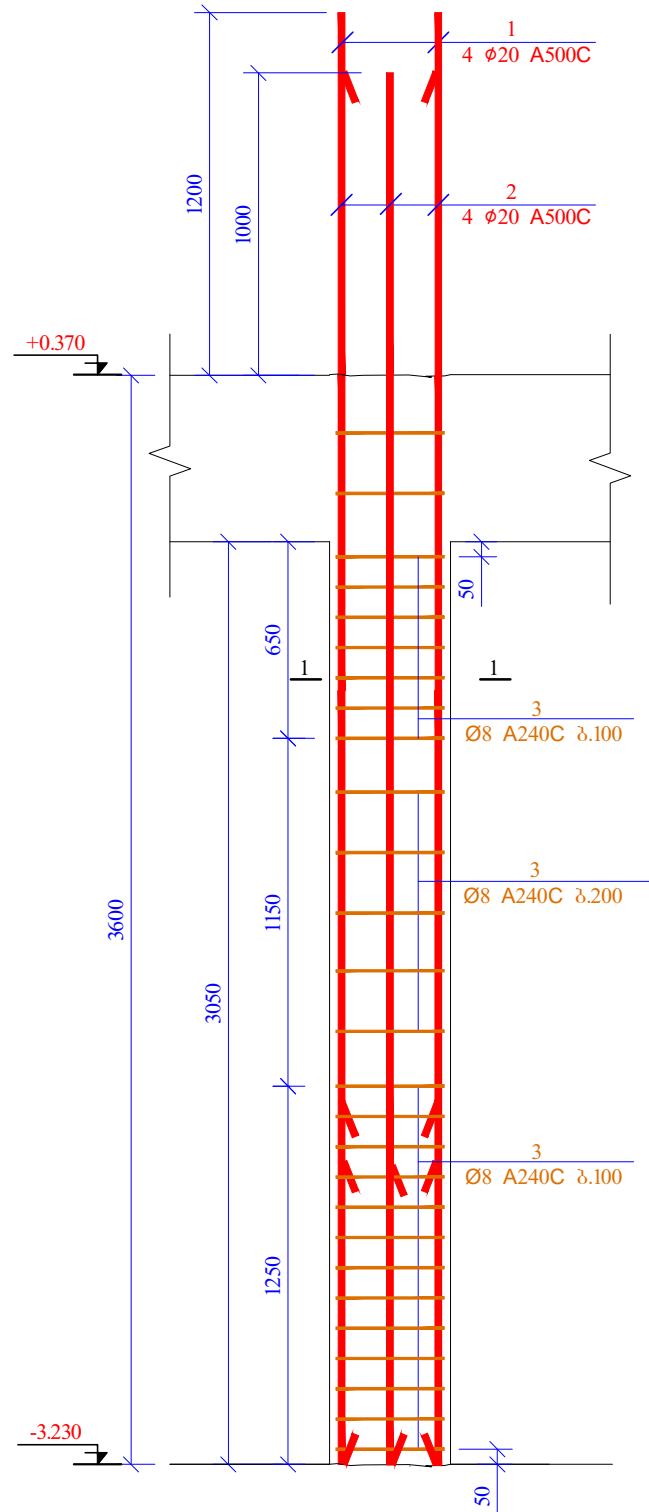

პოზ.	აღწერა	დასახელება	რაოდ.	წონა, კგ	
		სვეტი 3 6036. -3.230			
		დეტალები		პროექტი (კგ)	სულ (კგ)
1	$\phi 20$ A500C $l=$ 4800		24	11.85	284.41
2	$\phi 20$ A500C $l=$ 4600		36	11.36	408.84
3	$\phi 8$ A240C $l=$ 2180		156	0.86	134.34
4	$\phi 8$ A240C $l=$ 545		312	0.22	67.17
				ჯამი:	894.75
		ბეტონი B30			5.12

მამკვეთი PRINCIPAL 		სს. სტუდია აპექსი თბილისი, ვაჟა-ფშაველას №40 09532 2 55 05 05 ტელ./ფაქსი: Email: info@apex.ge www.apex.ge	
ფორმატი PAPER SIZE	კონტრაქტის № CONTRACT N°	პროექტის № PROJECT N°	ფაილის სახელი FILE NAME
A-3			
პროექტი PROJECT	ცენტრალური კოსპიტალი Central Hospital		
მისამართი ADDRESS	ქ. თბილისი, დავით აღმაშენებლის ქუჩა №16 Tbilisi, Kavtaradze street N16		
მონაშემსრულები Position	სახელი, გვარი Name, Surname	ხელმოწერა Signature	
პრ. მმ. არქ. Chief Architect	ნ. ალექსიადისი N. Aleksiadis		
კონსტრუქტორი Constructor	თ. მაცაბერიძე T. Matsaberidze		
შენსრულა Performing work	ზ. კველავილი Z. kvelashvili		
შეამოწმა Checked by	თ. მაცაბერიძე T. Matsaberidze		
შპს. "აპექს სტუდო" ს. სტუდიური, თბილისი 0194, კვ. 40ის შენობა №1 ტელ.: (+995 97) 77 33 70 E-mail: apexstudio.ge@gmail.com			
კონსტრუქციული ნაწილი CONSTRUCTIVE PROJECT			
მასშ. SCALE	1:25	თარიღი DATE OF ISSUE	10.07.2017
ნახაზი DRWG.	კორექტირება REVISIONS		
	№	კომენტ. REV.	თარიღი DATE
	1		
	2		
	3		
სტადია STAGE	06-დეტალი INDEX	ფურც. PAGES	44
მუშის პროექტი Working Draft			კ- 44

ს3-4 (53)



პოზ.	აღნიშვნა	დასახელება	რაოდ.	წონა, კგ	
		სვეტი 4 6036. -3.230			
		ღებავები		პროცენტი (კგ)	სულ (კგ)
1		Ø 20 A500C ლ= 4800	20	11.85	237.01
2		Ø 20 A500C ლ= 4600	20	11.36	227.13
3		Ø 8 A240C ლ= 1560	140	0.62	86.27
				ჯამი:	550.41
		ბეტონი B30			2.44

გამკვეთი PRINCIPAL 		ს.ს. სტრუქტურული პროექტების ცენტრი თბილისი, ვაჟა-ფშაველას №40 09532 2 55 05 05 ტელ./ფაქსი: Email: info@evex.ge www.evex.ge																															
ფორმატი PAPER SIZE A-3	კონტრაქტის № CONTRACT N°	პროექტის № PROJECT N°	ფაილის სახელი FILE NAME																														
პროექტი PROJECT ცენტრალური კოსპიტალი Central Hospital																																	
მისამართი ADDRESS ქ. თბილისი, ძაგნიანძის ქუჩა №16 Tbilisi, Kavtaradze street N16																																	
მონაწილეობის Position პრ. მდიმ., არქ. Chief Architect კონსტრუქტორი Constructor შესრულის Performing work შემოწმის Checked by	სახელი, გვარი Name, Surname ნ. ალექსიადისი N. Aleksiadis თ. მაცაბერიძე T. Matsaberidze ჯ. კველავილი Z. kvelashvili თ. მაცაბერიძე T. Matsaberidze	ხელმოწერა Signature   																															
შპს "აპექს სტუდიო"  სტრუქტურული, თბილისი 0194, კახ. ძაგნიანძის ქუჩა №16 ტელ: (+995 97) 77 33 70 E-mail: apexstudio.ge@gmail.com																																	
კონსტრუქციული ნაწილი CONSTRUCTIVE PROJECT																																	
მასშაბი SCALE 1:25	თარიღი DATE OF ISSUE 10.07.2017																																
ნახაზი DRWG. სვეტი-4 კვეთი 1-1 სვეტიშესრულება	კონსტრუქციული ცვლილებები REVISIONS <table border="1"> <thead> <tr> <th>№</th> <th>კომენტარი</th> <th>REV.</th> <th>თარიღი</th> <th>DATE</th> </tr> </thead> <tbody> <tr> <td>1</td> <td></td> <td></td> <td></td> <td></td> </tr> <tr> <td>2</td> <td></td> <td></td> <td></td> <td></td> </tr> <tr> <td>3</td> <td></td> <td></td> <td></td> <td></td> </tr> <tr> <td>4</td> <td></td> <td></td> <td></td> <td></td> </tr> <tr> <td>5</td> <td></td> <td></td> <td></td> <td></td> </tr> </tbody> </table>			№	კომენტარი	REV.	თარიღი	DATE	1					2					3					4					5				
№	კომენტარი	REV.	თარიღი	DATE																													
1																																	
2																																	
3																																	
4																																	
5																																	
სტადია STAGE მუშა პროექტი Working Draft	ინდექსი INDEX 06	გვერდი PAGES 45	გვერდი PAGES 45																														

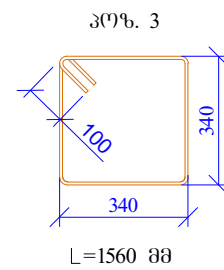
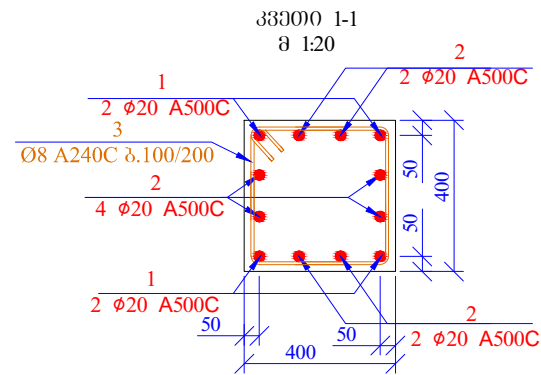
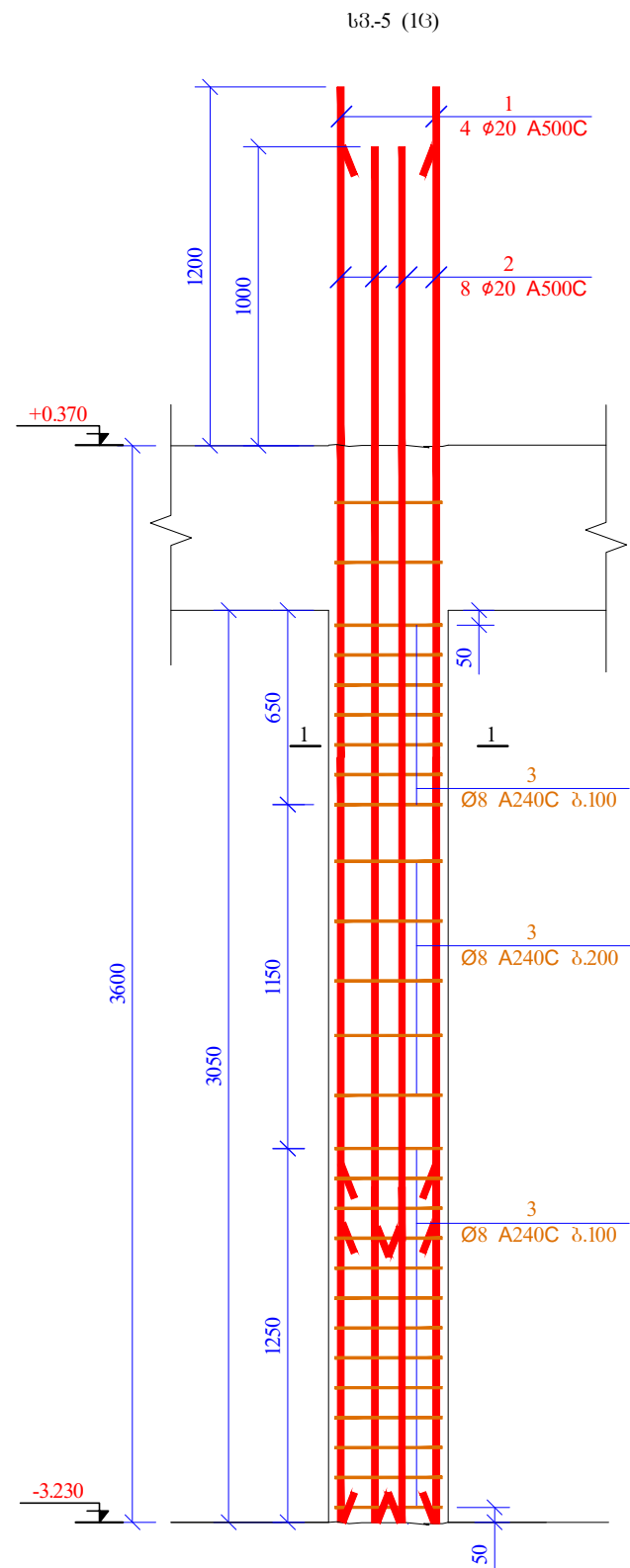

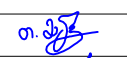
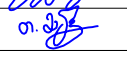

პოზ.	აღნიშვნა	დასახელება	რაოდ.	წონა, კგ	
		სპ-5 600მ. -3.230			
		დეტალები		ერთეული (კგ)	სულ (კგ)
1		Ø 20 A500C ℓ= 4800	4	11.85	47.40
2		Ø 20 A500C ℓ= 4600	8	11.36	90.85
3		Ø 8 A240C ℓ= 1560	28	0.62	17.25
				ჯამი:	155.51
		ბეტონი B30			0.49

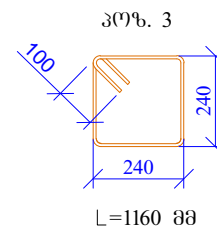
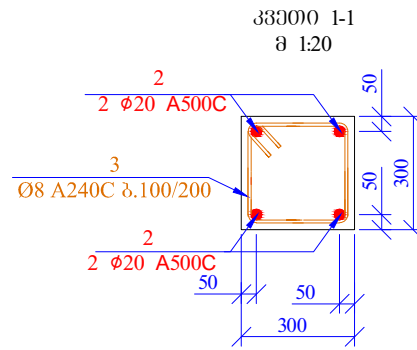
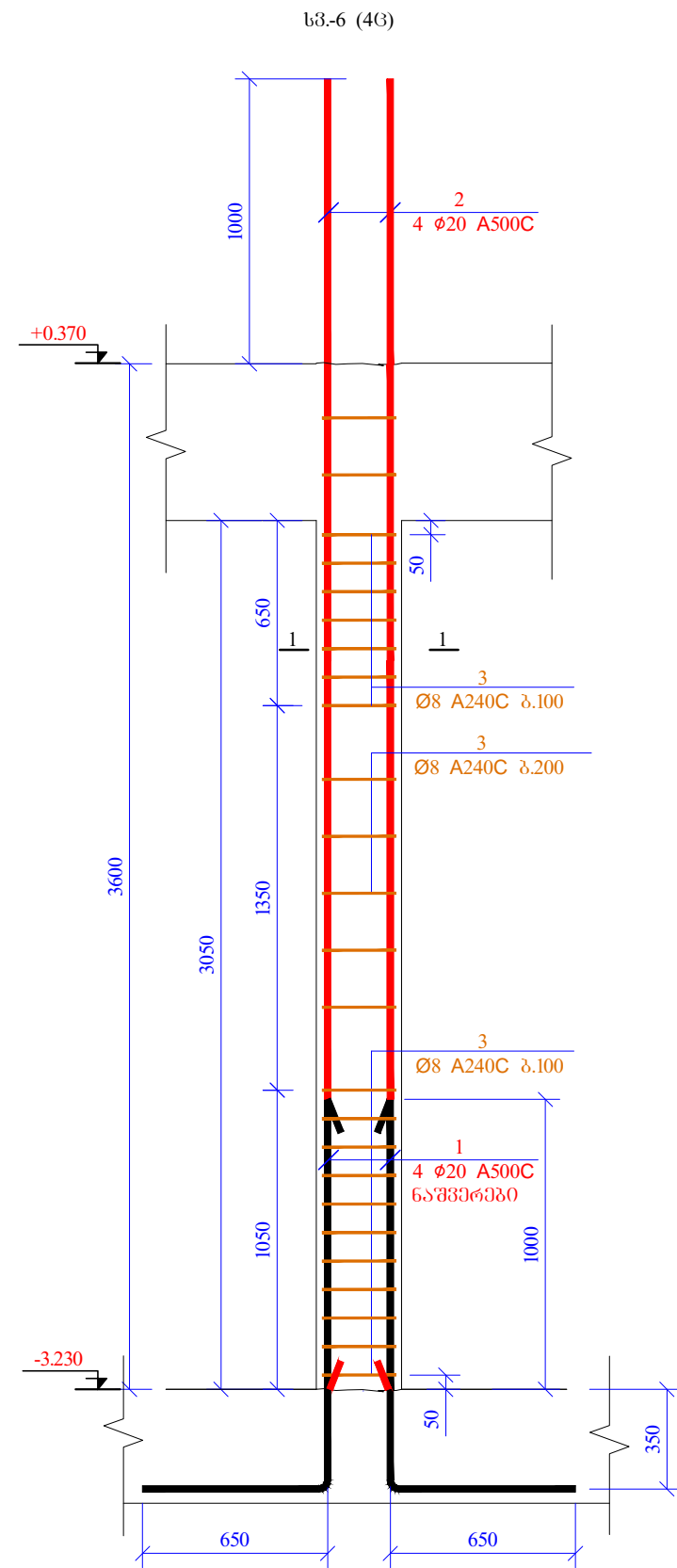
შპს "აპექსტუდიო" PRINCIPAL 		ს.ს. ხაბიბიძის ქუჩის 16-ე კმ. თბილისი, მთავარსაბურთალოს რაიონი 09532 2 55 05 05 ტელ./ფაქსი: Email: info@apexstudio.ge www.apexstudio.ge		
შიგნითი PAPER SIZE A-3	კონტრაქტის № CONTRACT №	პროექტის № PROJECT №	ფაილის სახელი FILE NAME	
პროექტი PROJECT ცენტრალური კოსპიტალი Central Hospital				
მისამართი ADDRESS ქ. თბილისი, ძაწილიძის ქუჩა №16 Tbilisi, Kavtaradze street N16				
მონაწილეობის Position პრ. მდიმ., არქ. Chief Architect	სახელი, გვარი Name, Surname ნ. ალექსიადისი N. Aleksiadis	ხელმოწერა Signature 		
კონსტრუქტორი Constructor შესრულებული Performing work შემოწმებული Checked by	თ. მაცაბერიძე T. Matsaberidze ზ. ჯეღლაშვილი Z. Jvelashvili თ. მაცაბერიძე T. Matsaberidze			
შპს "აპექსტუდიო" სსიპ-სტუდიო, თბილისი 0194, კვ. 108 ტელ: (+995 97) 77 33 70 E-mail: apexstudio.ge@gmail.com				
კონსტრუქციული ნაწილი CONSTRUCTIVE PROJECT				
მასშაბი SCALE 1:25	თარიღი DATE OF ISSUE 10.07.2017			
ნახაზი DRWG. სპ-5 კვეთი 1-1 სპიტიზაცია	კონსტრუქციული ნაწილი REVISIONS			
	№ 1 2 3 4 5	კონსტრუქტორი REV. თარიღი DATE		
სტადია STAGE მუშის პროექტი Working Draft	ინდექსი INDEX	გვერდი PAGES	46	

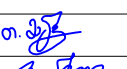

პოზ.	აღზომები	დასახელება	რაოდ.	წონა, კგ
		სვეტი 6 60წმ. -3.230		
		ფეხბეჭები		ერთეული (კგ)
1		Ø 20 A500C ლ= 2000	16	4.94 79.00
2		Ø 20 A500C ლ= 4600	16	11.36 181.71
3		Ø 8 A240C ლ= 1160	100	0.46 45.82
				ჯამი: 306.53
		ბეტონი B30		1.10

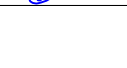
სამშენობლო PRINCIPAL 		ს.ს. სამშენობლო პროექტების ცენტრი თბილისი, ვაჟა-ფშაველას №40 09532 2 55 05 05 ტელ./ფაქსი: Email: info@evex.ge www.evex.ge	
ფორმატი PAPER SIZE	საპროექტო № CONTRACT №	პროექტის № PROJECT №	ფაილის სახელი FILE NAME
A-3			
პროექტი PROJECT	ცენტრალური კოსპიტალი Central Hospital		
მისამართი ADDRESS	ქ. თბილისი, ვაჟა-ფშაველას ქუჩა №16 Tbilisi, Kavtaradze street N16		
მისამართი Position	სახელი, გვარი Name, Surname	ხელმოწერა Signature	
პრ. მდიანი Chief Architect	ნ. ალექსიადისი N. Aleksiadis		
კონსტრუქტორი Constructor	თ. მაცაბერიძე T. Matsaberidze		
შესრულდა Performing work	ზ. კველავილი Z. kvelashvili		
შემოწმდა Checked by	თ. მაცაბერიძე T. Matsaberidze		
შპს "აპექს სტუდიო" სამშენობლო, თბილისი 0194, ვაჟა-ფშაველას ქუჩა №1 ტელ: (+995 97) 77 33 70 E-mail: apexstudio.ge@gmail.com			
კონსტრუქციული ნაწილი CONSTRUCTIVE PROJECT			
მასშაბი SCALE	1:25	თარიღი DATE OF ISSUE	10.07.2017
ნახაზი DRWG.	კონსტრუქციული ნაწილი REVISIONS		
	№	კონსტრუქტ. რევიზია REV.	თარიღი DATE
	1		
	2		
	3		
სტადია STAGE	06-პროექტი INDEX	ფურცელი PAGES	47
მუშის პროექტი Working Draft			კ- 47

სვეტების მარკირების გეგმა გეგმა

607ბ. +0.370
შ 1:150

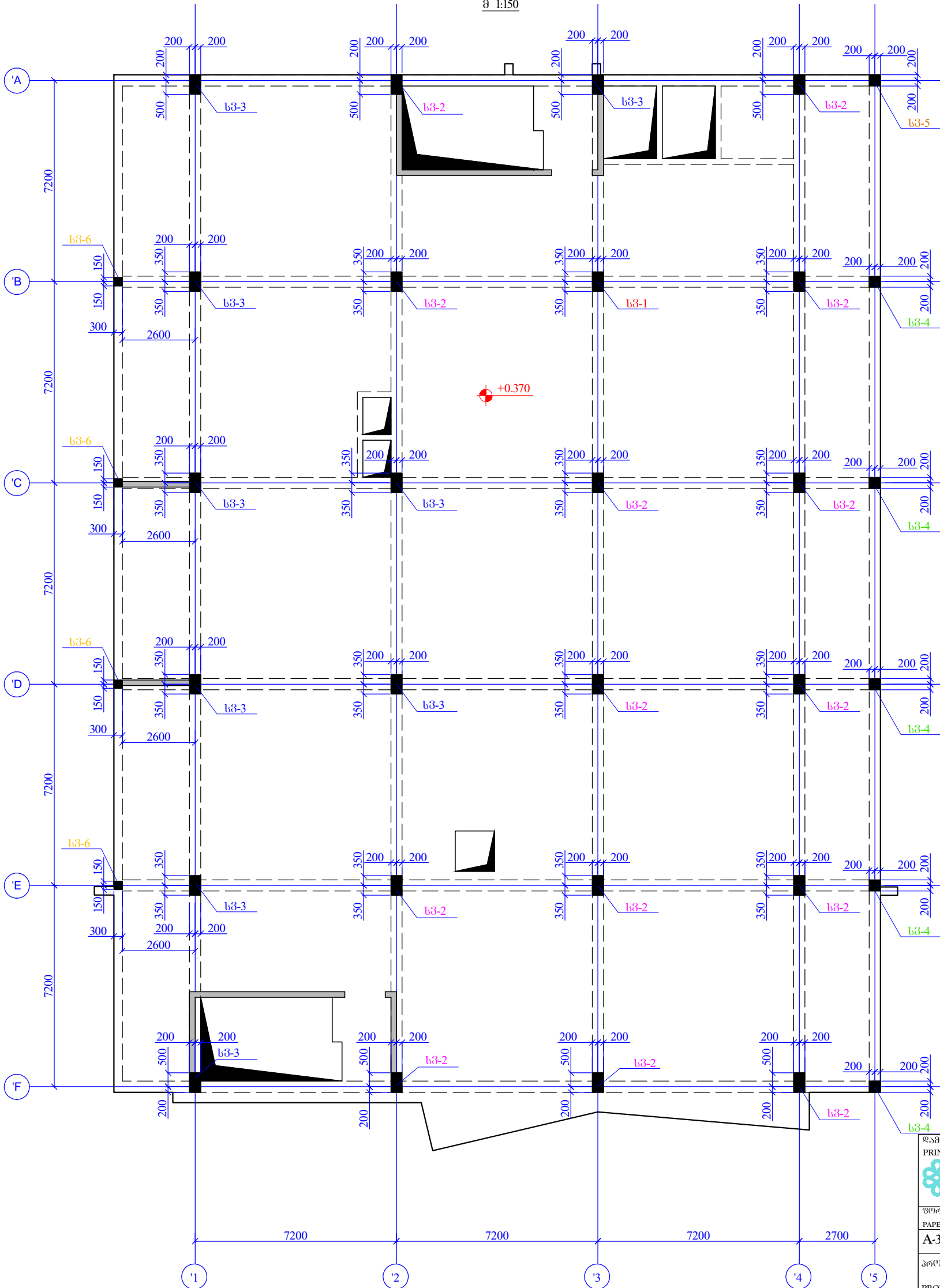

შპს. "აპექს სტუდიო"
 შპს. "აპექს სტუდიო" ქობულაძის ქუჩაზე
 თბილისი, ვაჟა-ფშაველას №40
 0995212 55 05 05 ტელ./ფაქსი
 Email: info@evex.ge
 www.evex.ge

პირები PAPER SIZE	შპს. "აპექს სტუდიო" № CONTRACT №	პროექტის № PROJECT №	ფაილის სახელი FILE NAME
A-3			

პროექტი
PROJECT

ცენტრალური კოსმოსოლოგი
Central Hospital

მისამართი
ADDRESS

ძ. თბილისი, ძაწოლიძის ქუჩა №16
Tbilisi, Kavtaradze street N16

თანამდებობა Position	სახელი, გვარი Name, Surname	ხელმოწერა Signature
პრ. არქ. ან არქ. Chief Architect	ნ. ალექსიძის N. Aleksiadis	
კონსტრუქტორი Constructor	თ. მანსაბერიძე T. Matsaberidze	თ. მანსაბერიძე
შესრულება Performing work	ზ. კველაშვილი Z.kvelashvili	ზ. კველაშვილი
შეამოწმა Checked by	თ. მანსაბერიძე T. Matsaberidze	თ. მანსაბერიძე

შპს. "აპექს სტუდიო" I
 საქართველო, თბილისი 0194, ვ.შ. ცაიშვილის ქუჩა №16
 ტელ.: (+995 97) 77 55 70
 E-mail: apexstudio.ge@gmail.com

შპს. "აპექს სტუდიო" I SCALE	1:150	თარიღი DATE OF ISSUE	10.07.2017
--------------------------------	-------	-------------------------	------------

№	კომენტარი REV.	თარიღი DATE	შეცვლის REVISIONS	
			კომენტარი REV.	თარიღი DATE
1				
2				
3				
4				
5				

სტადია STAGE	06 მარტი INDEX	ფურც. № PAGES
შუამდგომლობა Working Draft		3- 48

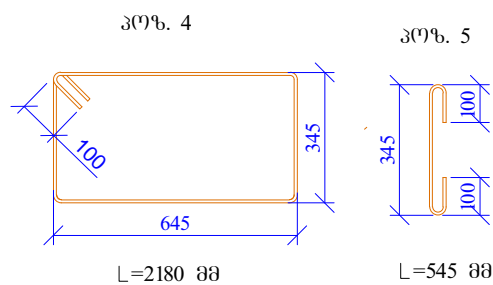
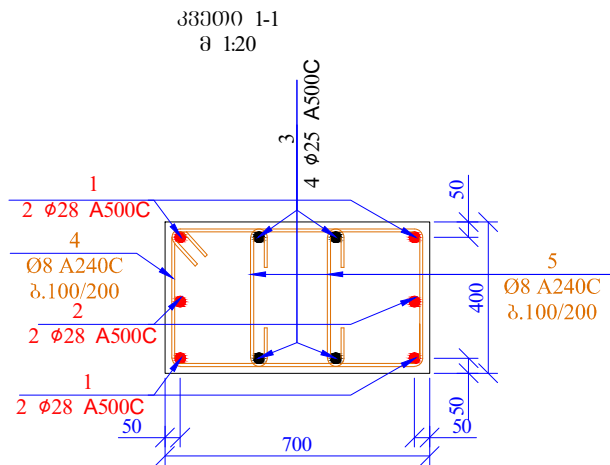
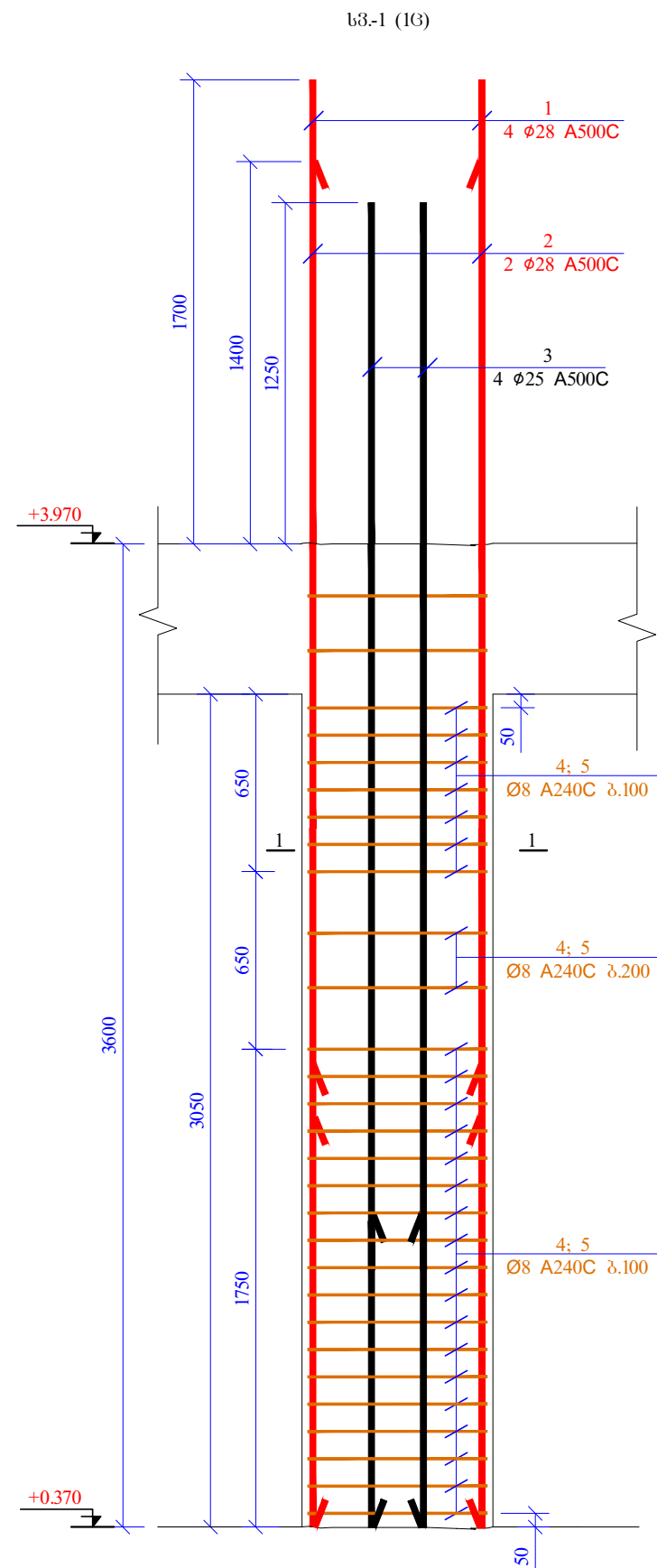

პოზ.	აღნიშვნა	დასახელება	გრძ.	წონა, კგ	
სვეტი 1 60მმ. +0.370					
დეტალები					
				ერთეული (კმ)	სულ (კმ)
1	Ø 28	A500C ℓ= 5300	4	25.65	102.58
2	Ø 28	A500C ℓ= 5000	2	24.19	48.39
3	Ø 25	A500C ℓ= 4850	4	18.71	74.84
4	Ø 8	A240C ℓ= 2180	29	0.86	24.97
5	Ø 8	A240C ℓ= 545	58	0.22	12.49
				ჯამი:	263.27
ბეტონი B30					0.85

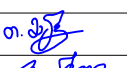
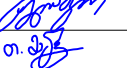
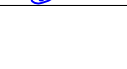
საპროექტო PRINCIPAL 		ს.ს. სტუდიო არქიტექტურა თბილისი, ვაჟა-ფშაველას №40 09532 2 55 05 05 ტელ./ფაქსი Email: info@evex.ge www.evex.ge	
ფორმატი PAPER SIZE	საპროექტო № CONTRACT №	პროექტის № PROJECT №	ფაილის სახელი FILE NAME
A-3			
პროექტი PROJECT	ცენტრალური კოსპიტალი Central Hospital		
მისამართი ADDRESS	ქ. თბილისი, დავით აღმაშენებლის ქუჩა №16 Tbilisi, Kavtaradze street N16		
თანამდებობა Position	სახელი, გვარი Name, Surname	ხელმოწერა Signature	
პრ. მდიმ. Chief Architect	ნ. ალექსიადისი N. Aleksiadis		
კონსტრუქტორი Constructor	თ. მატაბერიძე T. Matsaberidze		
შენსრული Performing work	ზ. კველავილი Z. kvelashvili		
შეამოწმა Checked by	თ. მატაბერიძე T. Matsaberidze		
შპს "აპექს სტუდიო" სპარტანელის ქუჩა, თბილისი 0194, კან. ტაბ. რეგისტრაცია №1 ტელ: (+995 97) 77 33 70 E-mail: apexstudio.ge@gmail.com			
კონსტრუქციული ნაწილი CONSTRUCTIVE PROJECT			
მასშ. SCALE	1:25	თარიღი DATE OF ISSUE	10.07.2017
ნახაზი DRWG.	კორექტირება REVISIONS		
	№	კომენტ. REV.	თარიღი DATE
	1		
	2		
	3		
სვეტი-1 სვეტი-1-1 სვეტი-1-1-1			
სტადია STAGE	ინდექსი INDEX	ფურც. PAGES	
მუშის პროექტი Working Draft			კ- 49

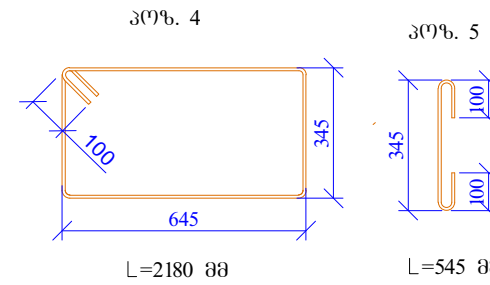
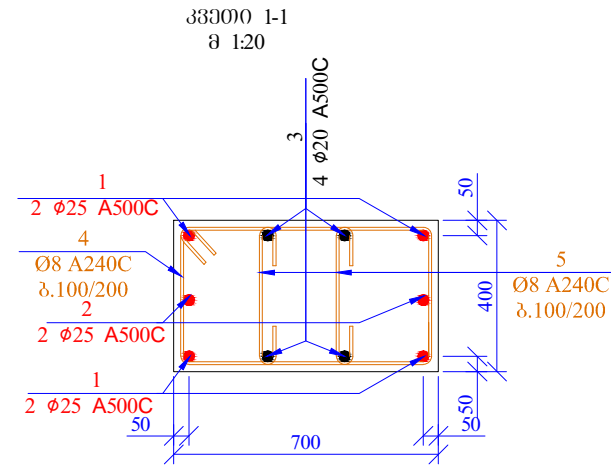
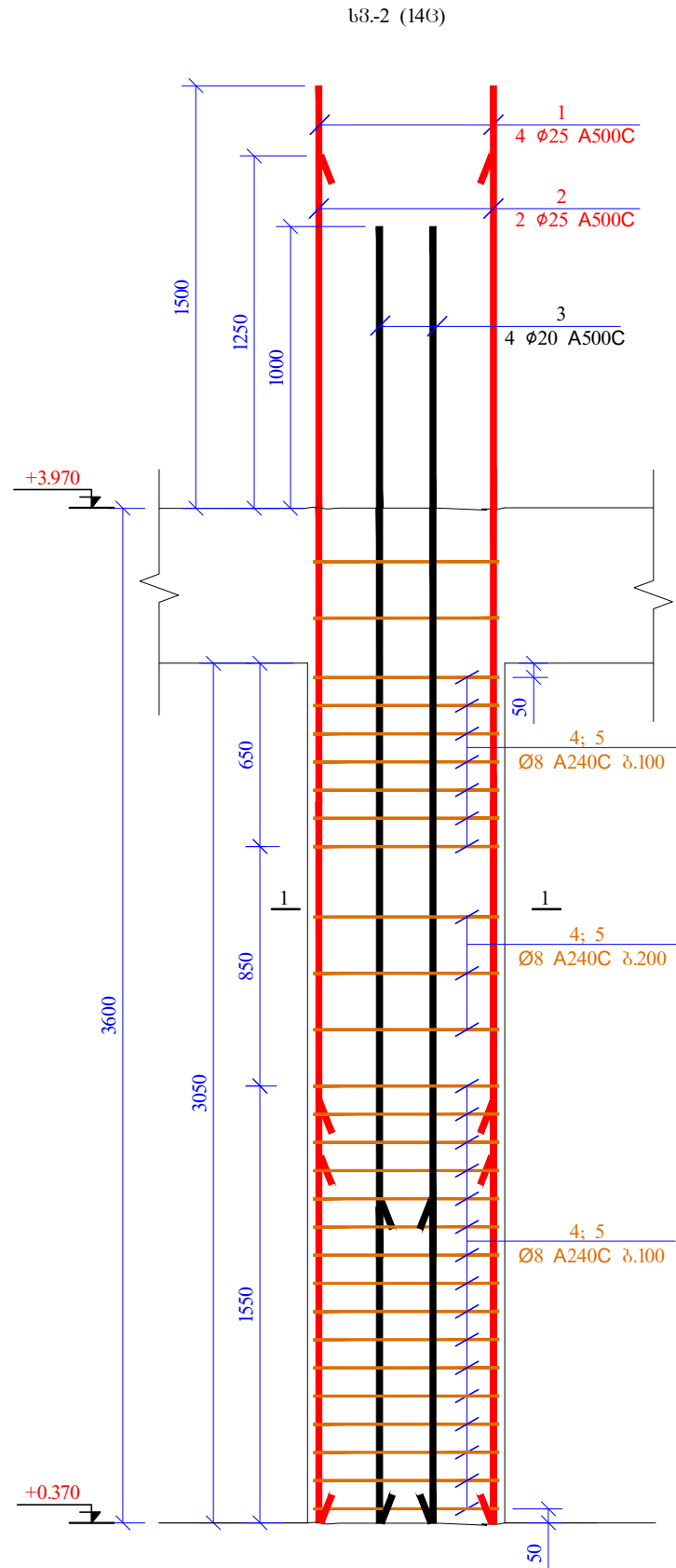

პოზ.	აღნიშვნა	შეკვეთი	გრძ.	წონა, კგ	მნიშვნელობა	სულ (კგ)
		სვეტი 2 60მმ. +0.370				
		შეკვეთი			მნიშვნელობა	სულ (კგ)
1	Ø 25 A500C	ℓ= 5100	56	19.67		1101.71
2	Ø 25 A500C	ℓ= 4850	28	18.71		523.85
3	Ø 20 A500C	ℓ= 4600	56	11.36		635.97
4	Ø 8 A240C	ℓ= 2180	406	0.86		349.62
5	Ø 8 A240C	ℓ= 545	812	0.22		174.81
				ჯამი:		2785.96
		ბეტონი B30				11.96

პროექტი PRINCIPAL 		სს. სტუდია აპექსი 09952125505 Email: info@apexstudio.ge www.apexstudio.ge																									
შიგნითი PAPER SIZE A-3	კონტრაქტის № CONTRACT №	პროექტის № PROJECT №	ფაილის სახელი FILE NAME																								
პროექტი PROJECT ცენტრალური კოსპიტალი Central Hospital		მისამართი ADDRESS ქ. თბილისი, დავით აღმაშენებლის ქუჩა №16 Tbilisi, Kavtaradze street N16																									
მონაწილეობის Position პრ. არქიტ. Chief Architect	სახელი, გვარი Name, Surname ნ. ალექსიადისი N. Aleksiadis	ხელმოწერა Signature 																									
კონსტრუქტორი Constructor შესრულა Performing work	თ. მაცაბერიძე T. Matsaberidze ზ. კველავილი Z. kvelashvili	 																									
შემოწმა Checked by შპს. "აპექს სტუდო"	თ. მაცაბერიძე T. Matsaberidze																										
კონსტრუქციული ნაწილი CONSTRUCTIVE PROJECT																											
მასშაბი SCALE 1:25	თარიღი DATE OF ISSUE 10.07.2017																										
ნახაზი DRWG. სვეტი-2 კვეთი 1-1 სვეტი/ბეტონი	კონსტრუქციული ნაწილი REVISIONS <table border="1"> <thead> <tr> <th>№</th> <th>კონსტრუქტ. რევიზია</th> <th>თარიღი</th> <th>DATE</th> </tr> </thead> <tbody> <tr><td>1</td><td></td><td></td><td></td></tr> <tr><td>2</td><td></td><td></td><td></td></tr> <tr><td>3</td><td></td><td></td><td></td></tr> <tr><td>4</td><td></td><td></td><td></td></tr> <tr><td>5</td><td></td><td></td><td></td></tr> </tbody> </table>			№	კონსტრუქტ. რევიზია	თარიღი	DATE	1				2				3				4				5			
№	კონსტრუქტ. რევიზია	თარიღი	DATE																								
1																											
2																											
3																											
4																											
5																											
სტადია STAGE მუშის პროექტი Working Draft	ინდექსი INDEX შპს.	გვერდი PAGES 50	გვერდი PAGES 50																								

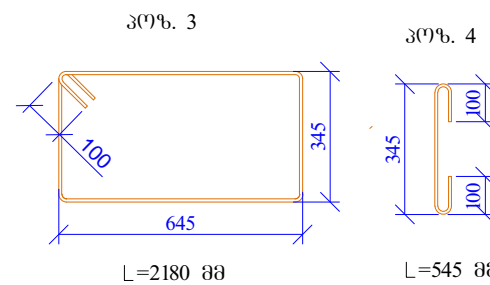
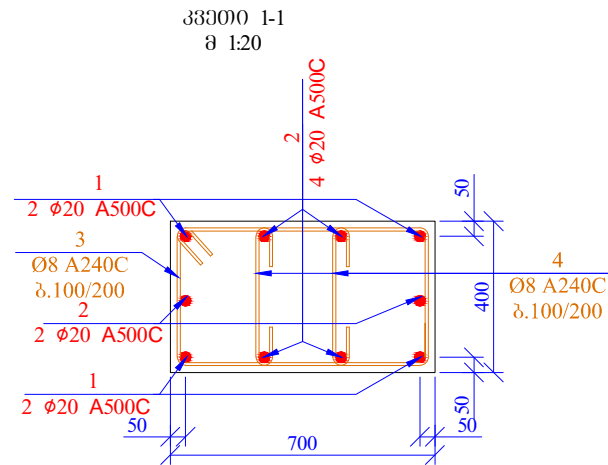
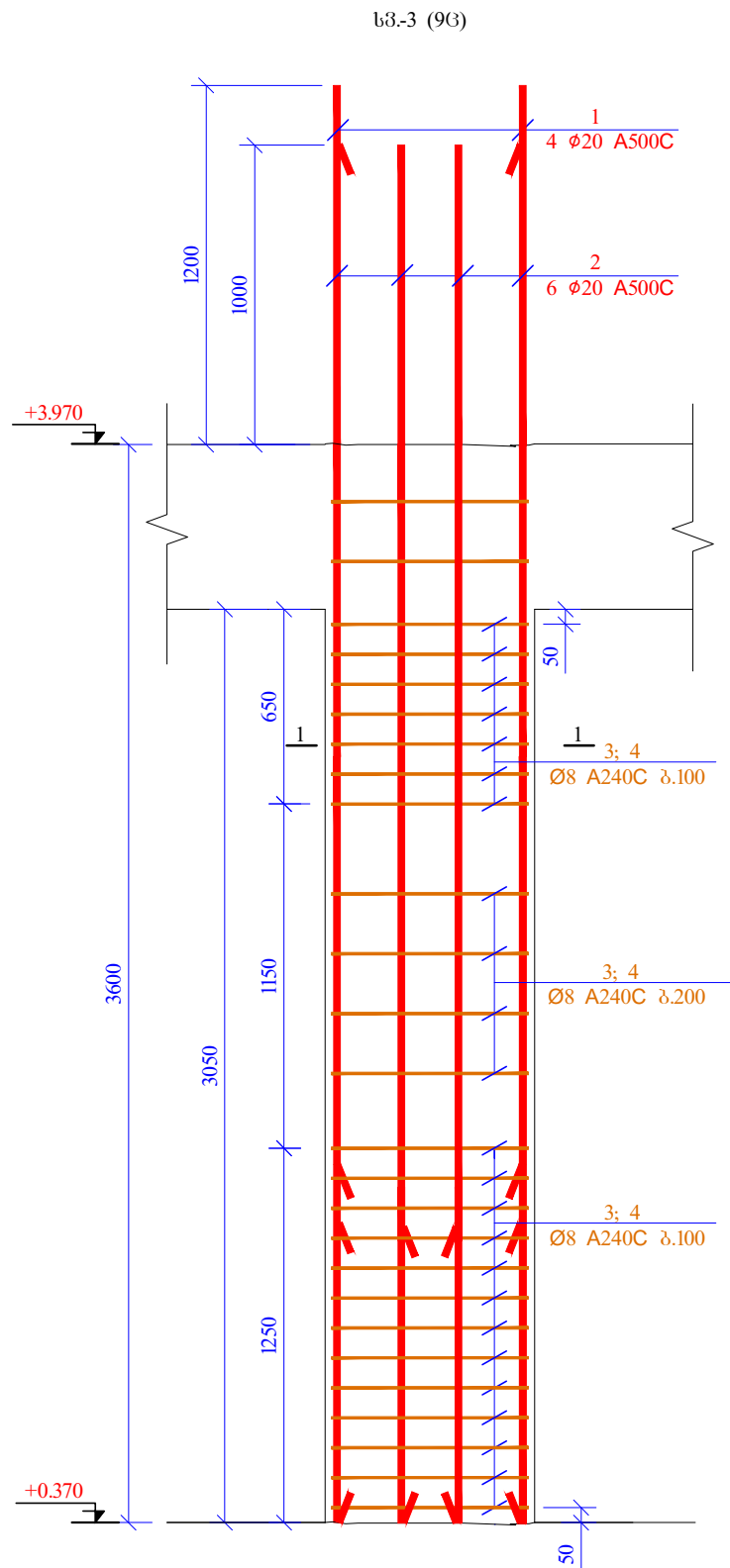

პოზ.	ს ღ 6 0 შ 3 6 ა	ღ ა ს ა ხ ე ლ ე ბ ა	ღ ა ო ლ.	წონა, კგ
		სვეტი 3 60შ6. +0.370		
		ღებულები	პროცენტი (კგ)	სულ (კგ)
1	Ø 20	A500C ლ= 4800	36	11.85 426.61
2	Ø 20	A500C ლ= 4600	54	11.36 613.26
3	Ø 8	A240C ლ= 2180	234	0.86 201.50
4	Ø 8	A240C ლ= 545	468	0.22 100.75
			ჯამი:	1342.12
		ბეტონი B30		7.69

შპს "აპექს სტუდიო" სპონსორი, მენეჯერი, მშენებელი 0995212550505 ქველავილი Email: info@evex.ge www.evex.ge	
PRINCIPAL შპს "აპექს სტუდიო"	მშენებელი შპს "აპექს სტუდიო"
PAPER SIZE A-3	CONTRACT № პროექტის № შპსის სახელი FILE NAME
PROJECT ცენტრალური კოსპიტალი	Central Hospital
ADDRESS ქ. თბილისი, დავით აღმაშენებლის ქუჩა №16 Tbilisi, Kavtaradze street N16	
Position შპს "აპექს სტუდიო"	Name, Surname ნ. ალექსიადისი
Chief Architect შპს "აპექს სტუდიო"	Signature ნ. ალექსიადისი
Constructor შპს "აპექს სტუდიო"	Signature თ. მათაბერიძე
Performing work შპს "აპექს სტუდიო"	Signature თ. მათაბერიძე
Checked by შპს "აპექს სტუდიო"	Signature თ. მათაბერიძე
CONSTRUCTIVE PROJECT 10.07.2017	
REVISIONS № კომენტ. REV. თარიღი DATE	
1 2 3 4 5	
STAGE მუშის პროექტი Working Draft	PAGES 3- 51

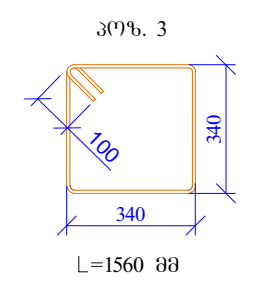
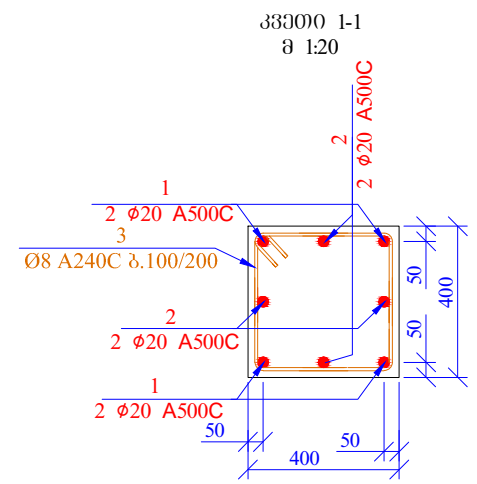
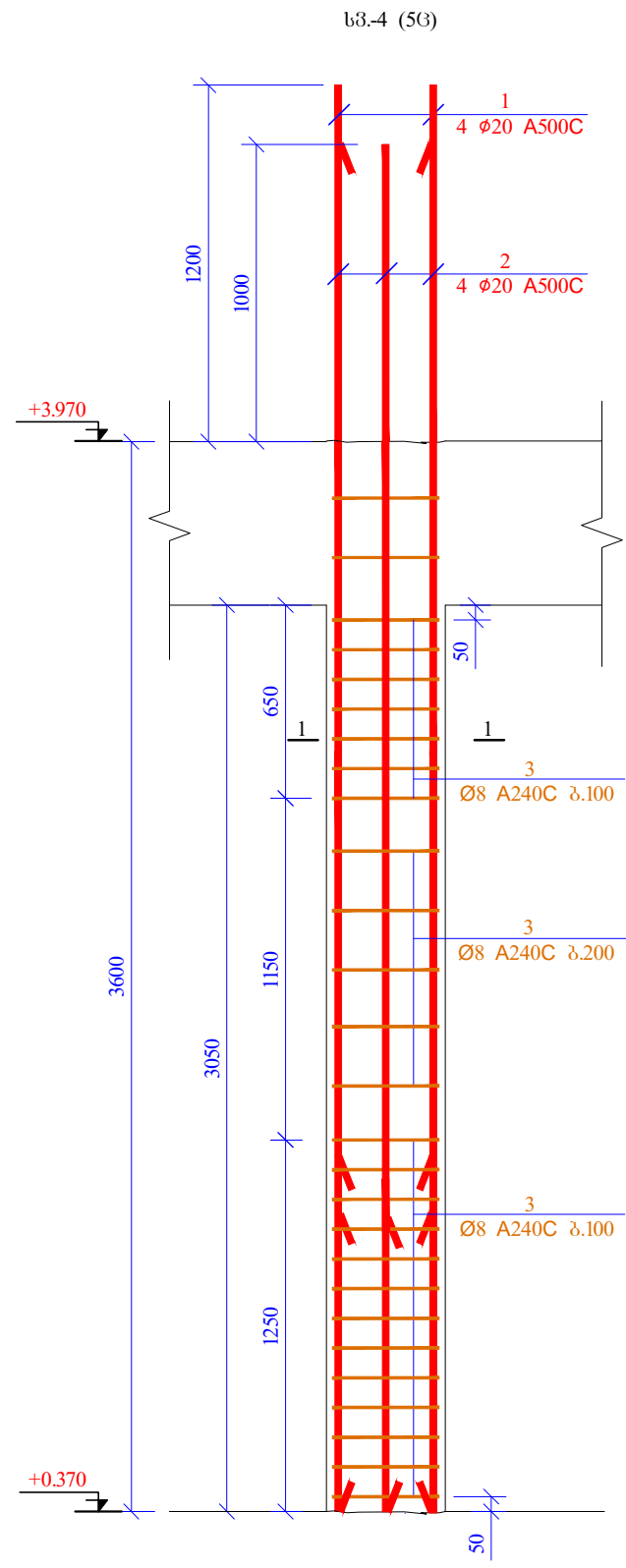

პოზ.	აღნიშვნა	დასახელება	რაოდ.	წონა, კგ
		სვეტი 4 ნომ. +0.370		
		დეტალები	პროექტი (კმ)	სულ (კმ)
1		Ø 20 A500C ℓ= 4800	20	11.85 237.01
2		Ø 20 A500C ℓ= 4600	20	11.36 227.13
3		Ø 8 A240C ℓ= 1560	140	0.62 86.27
				ჯამი: 550.41
		ბეტონი B30		2.44

პრინციპალი PRINCIPAL 		ს.ს. სტუდიო გეოგრაფია გეგმა თბილისი, ვაჟა-ფშაველას №40 09532 2 55 05 05 ტელ./ფაქსი: Email: info@evex.ge www.evex.ge	
ფორმატი PAPER SIZE	კონტრაქტის № CONTRACT N°	პროექტის № PROJECT N°	ფაილის სახელი FILE NAME
A-3			
პროექტი PROJECT		ცენტრალური კოსპიტალი Central Hospital	
მისამართი ADDRESS		ქ. თბილისი, ვაჟა-ფშაველას ქუჩა №16 Tbilisi, Kavtaradze street N16	
მანაჯერის პოზიცია Position	სახელი, გვარი Name, Surname	ხელმოწერა Signature	
პრ. არქიტ.	გ. ალექსიადისი N. Aleksiadis		
კონსტრუქტორი Constructor	თ. მატაბერიძე T. Matsaberidze		
შენსრული Performing work	ზ. კველავილი Z. kvelashvili		
შეამოწმა Checked by	თ. მატაბერიძე T. Matsaberidze		
შპს "აპექს სტუდიო" სტუდიო, თბილისი 0194, კვ. 40ის შესახებ №1 ტელ: (+995 97) 77 33 70 E-mail: apexstudio.ge@gmail.com			
კონსტრუქციული ნაწილი CONSTRUCTIVE PROJECT			
მასშაბი SCALE	1:25	თარიღი DATE OF ISSUE	10.07.2017
ნახაზი DRWG.	კონსტრუქციული ნაწილი REVISIONS		
	№	კონსტრუქტ. რევიზია REV.	თარიღი DATE
	1		
	2		
	3		
სვეტი-4 კვეტი 1-1 სვეტი-4			
სტადია STAGE	ინდექსი INDEX	ფურც. რაოდ. PAGES	
მუშის პროექტი Working Draft			კ- 52

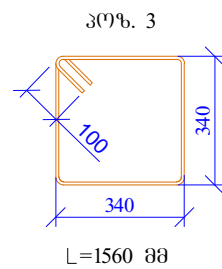
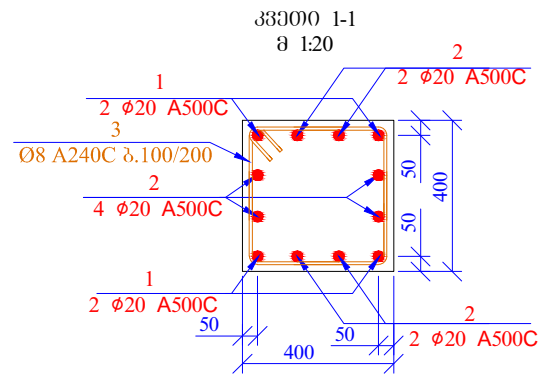
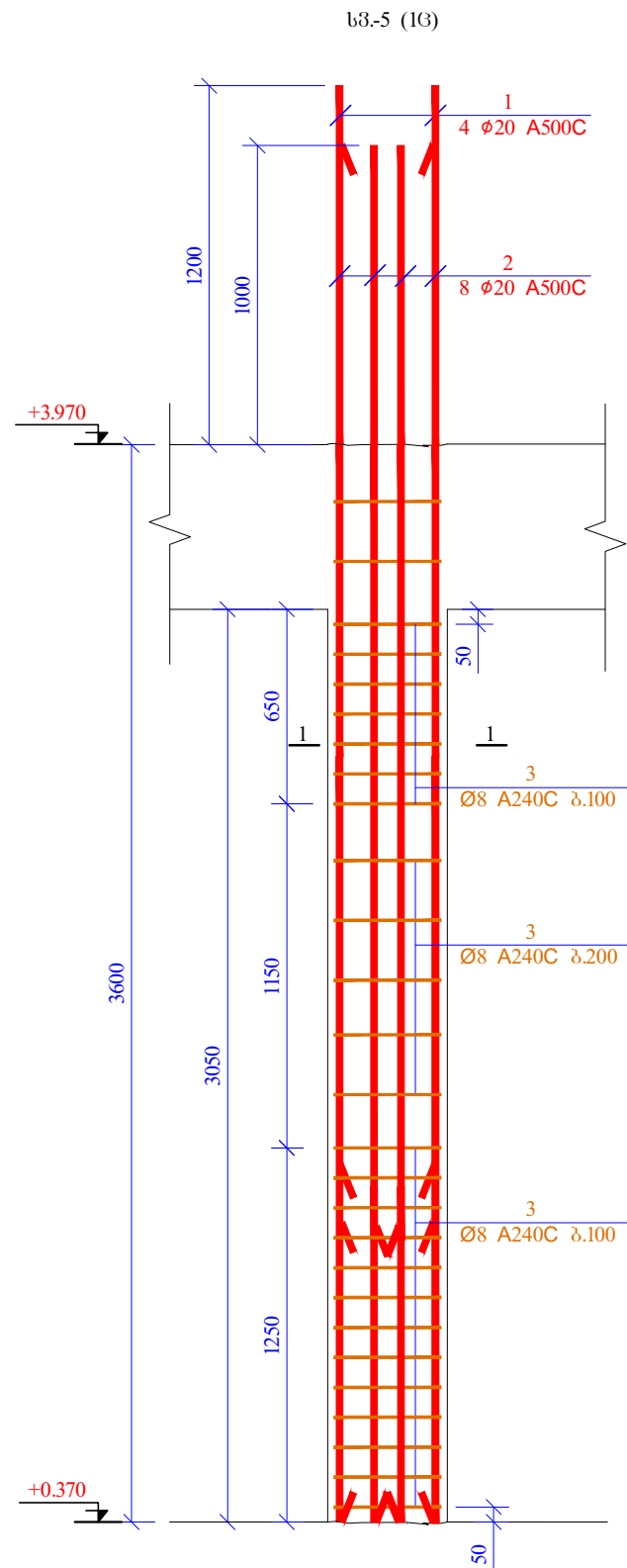

პროექტი	სტანდარტი	მარკა	გრძელი	რაოდენობა	წონა, კგ
		სპ-5 ნაწილი +0.370			
		დეტალები		პროექტი (კმ)	სულ (კმ)
1		Ø 20 A500C	ℓ= 4800	4	11.85 47.40
2		Ø 20 A500C	ℓ= 4600	8	11.36 90.85
3		Ø 8 A240C	ℓ= 1560	28	0.62 17.25
					ჯამი: 155.51
		ბეტონი B30			0.49

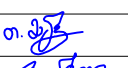
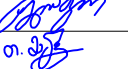
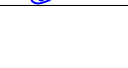
პრინციპალი PRINCIPAL 		ს.ს. სტუდია გეოგრაფიკა თბილისი, ვაჟა-ფშაველას №40 09532 2 55 05 05 ტელ./ფაქსი: Email: info@exex.ge www.exex.ge	
ფორმატი PAPER SIZE	კონტრაქტის № CONTRACT N°	პროექტის № PROJECT N°	ფაილის სახელი FILE NAME
A-3			
პროექტი PROJECT	ცენტრალური კოსპიტალი Central Hospital		
მისამართი ADDRESS	ქ. თბილისი, ვაჟა-ფშაველას ქუჩა №16 Tbilisi, Kavtaradze street N16		
მონაწილეობის Position	სახელი, გვარი Name, Surname	ხელმოწერა Signature	
პრ. მდიანი Chief Architect	ნ. ალექსიადისი N. Aleksiadis		
კონსტრუქტორი Constructor	თ. მაცაბერიძე T. Matsaberidze		
შესრულებული Performing work	ზ. კველავილი Z. Kvelashvili		
შეამოწმა Checked by	თ. მაცაბერიძე T. Matsaberidze		
შპს "აპექს სტუდიო" სტუდია გეოგრაფიკა, თბილისი 0194, ვაჟა-ფშაველას ქუჩა №16 ტელ: (+995 97) 77 33 70 E-mail: apexstudio.ge@gmail.com			
კონსტრუქციული ნაწილი CONSTRUCTIVE PROJECT			
მასშტაბი SCALE	1:25	თარიღი DATE OF ISSUE	10.07.2017
ნახაზი DRWG.	კონსტრუქციული ნაწილი REVISIONS		
	№	კონსტრუქციული ნაწილი REV.	თარიღი DATE
	1		
	2		
	3		
სპ-5 პროექტი 1-1 სპ-5/ბ-5	4		
5			
სტადია STAGE	06-დეტალი INDEX	ფურცელი PAGES	კ-53
შუქი პროექტი Working Draft			

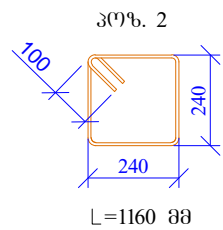
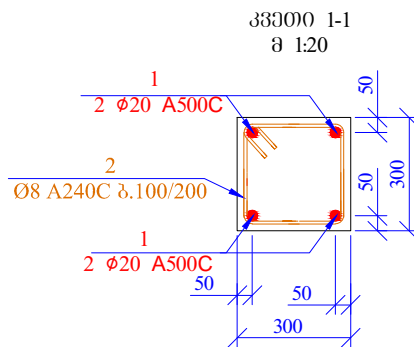
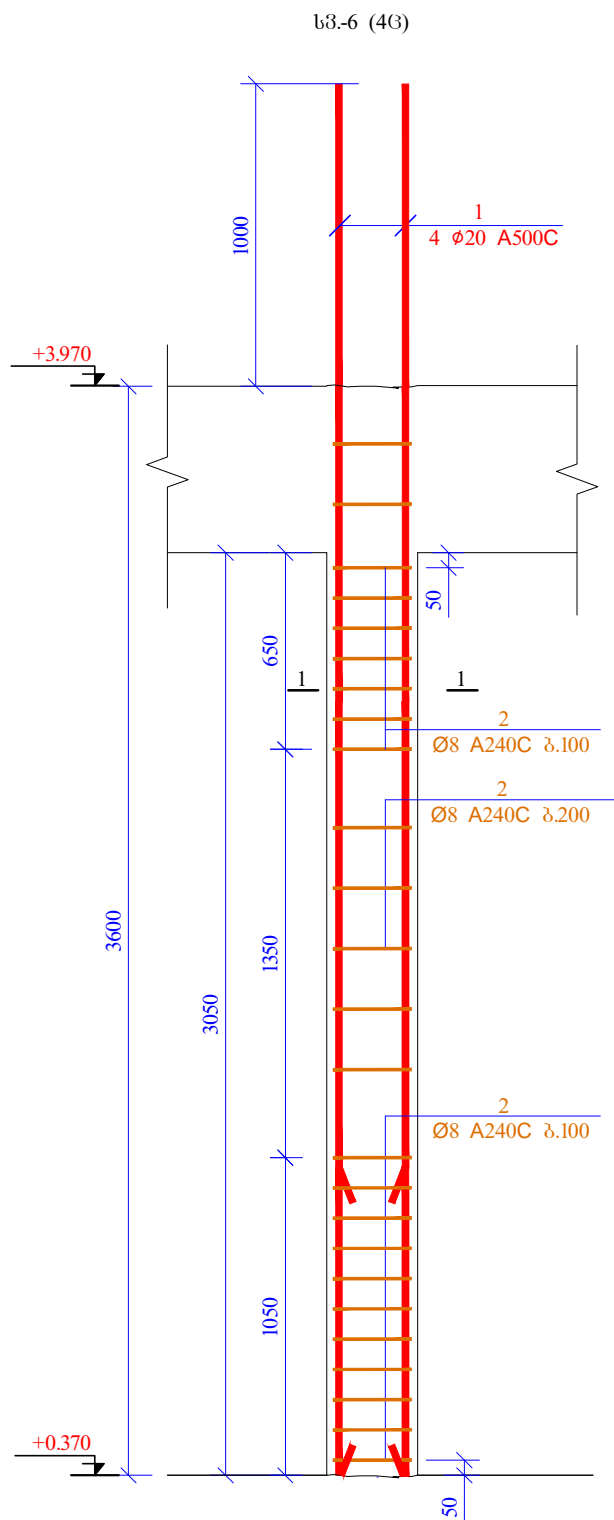

პოზ.	აღნიშვნა	დასახელება	რაოდ.	წონა, კგ	
		სვეტი 6 60მმ. +0.370			
		დეტალები		ერთეული (კგ)	სულ (კგ)
1	Ø 20 A500C	ℓ= 4600	16	11.36	181.71
2	Ø 8 A240C	ℓ= 1160	100	0.46	45.82
				ჯამი:	227.53
		ბეტონი B30			1.10

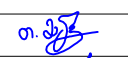
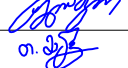
გამკვეთი PRINCIPAL 		ს.ს. სამშენობლო პროექტების ცენტრი თბილისი, ვაჟა-ფშაველას №40 09532 2 55 05 05 ტელ./ფაქსი: Email: info@evex.ge www.evex.ge	
ფორმატი PAPER SIZE A-3	გამკვეთის № CONTRACT №	პროექტის № PROJECT №	ფაილის სახელი FILE NAME
პროექტი PROJECT ცენტრალური კოსპიტალი Central Hospital		მისამართი ADDRESS ქ. თბილისი, დავით აღმაშენებლის ქუჩა №16 Tbilisi, Kavtaradze street N16	
მისამართი Position პრ. მდიანი Chief Architect	სახელი, გვარი Name, Surname ნ. ალექსიადისი N. Aleksiadis	ხელმოწერა Signature 	
კონსტრუქტორი Constructor შესრულდა Performing work შემოწმა Checked by	მ. მატაბერიძე T. Matsaberidze ზ. კველავილი Z. kvelashvili თ. მატაბერიძე T. Matsaberidze		
შპს "აპექს სტუდიო" სამშენობლო, თბილისი 0194, კვ. 40ის შენობა №1 ტელ: (+995 97) 77 33 70 E-mail: apexstudio.ge@gmail.com			
კონსტრუქციული ნაწილი CONSTRUCTIVE PROJECT			
მასშტაბი SCALE 1:25	თარიღი DATE OF ISSUE 10.07.2017		
ნახაზი DRWG. სვეტი-6 კვეთი 1-1 სვეტიშესრულება	კორექტირება REVISIONS		
	№ 1 2 3 4 5	კორექტირება REV.	თარიღი DATE
სტადია STAGE მუშის პროექტი Working Draft	ინდექსი INDEX 54	ფურც. PAGES 54	

სპეციალური მარტივი გეგმა
 607ბ. +3.970
 შ 1:150

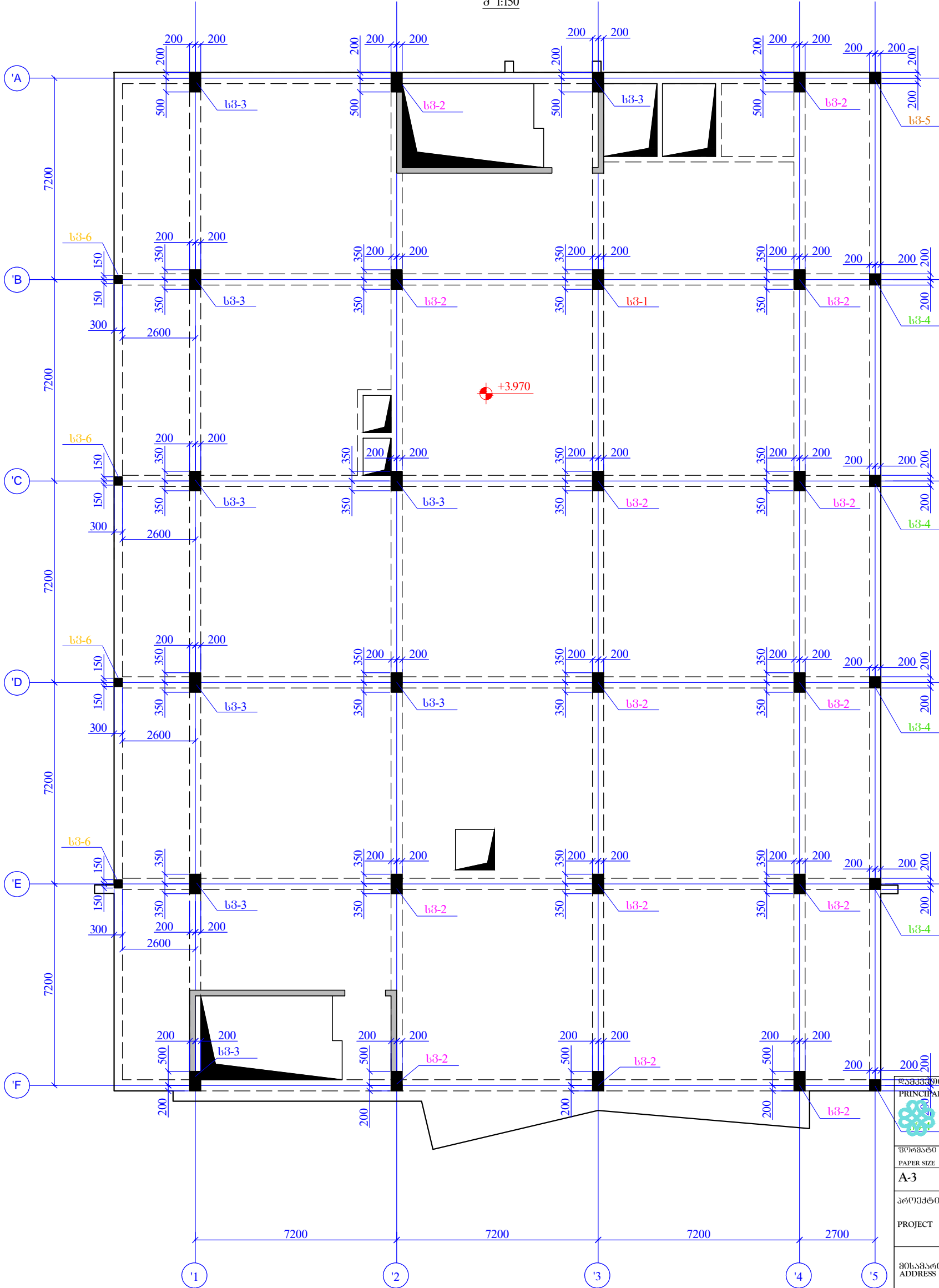

ს.ს. სპეციალური მარტივი გეგმა
 თბილისი, ვაჟა-ფშაველას №40
 (0995) 2 55 05 05 ცხელ/გამბნ
 Email: info@evex.ge
 www.evex.ge

პაპერის ზომა PAPER SIZE	კონტრაქტის № CONTRACT №	პროექტის № PROJECT №	ფაილის სახელი FILE NAME
A-3			

პროექტი
 PROJECT
 ცენტრალური კოსმოსპორტი
 Central Hospital

მისამართი
 ADDRESS
 ქ. თბილისი, ვაჟა-ფშაველას ქუჩა №16
 Tbilisi, Kavtaradze street N16

თანამდებობა Position	სახელი, გვარი Name, Surname	ხელმოწერა Signature
პრ. არქ. / არქ. Chief Architect	ნ. ალექსიძე N. Aleksiadis	
პროექტორი Constructor	თ. მატაბერიძე T. Matsaberidze	თ. მატაბერიძე
შესრულება Performing work	ზ. კველავილი Z. kvelashvili	
შეამოწმა Checked by	თ. მატაბერიძე T. Matsaberidze	თ. მატაბერიძე

შპს "აპექს სტუდიო I"
 სპეციალური მარტივი გეგმა, ქვე. ცხელ/გამბნ
 ცხელ: (+995 97) 77 55 70
 E-mail: apexstudio.ge@gmail.com

კონსტრუქციული ნაწილი
 CONSTRUCTIVE PROJECT
 მასშ. 1:150
 თარიღი
 DATE OF ISSUE
 10.07.2017



ნახაზი DRWG.	კორექტირება REVISIONS			
	№	კორექტ.	REV.	თარიღი DATE
სპეციალური მარტივი გეგმა 607ბ. +3.970	1			
	2			
	3			
	4			
	5			

სტადია STAGE	ინდექსი INDEX	ფურც. PAGES
შუამდგომლობა Working Draft		3- 55

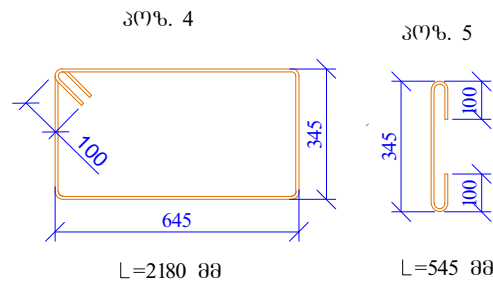
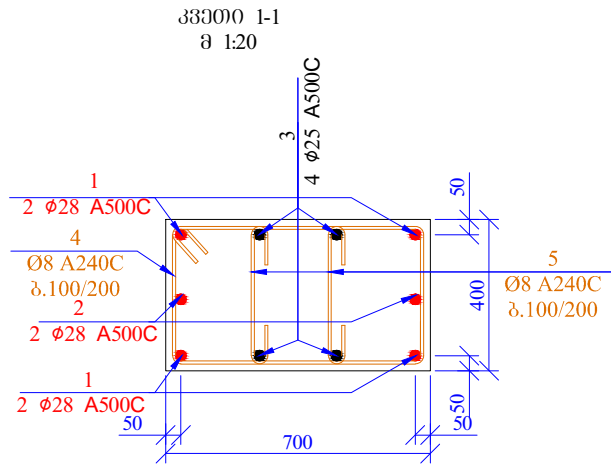
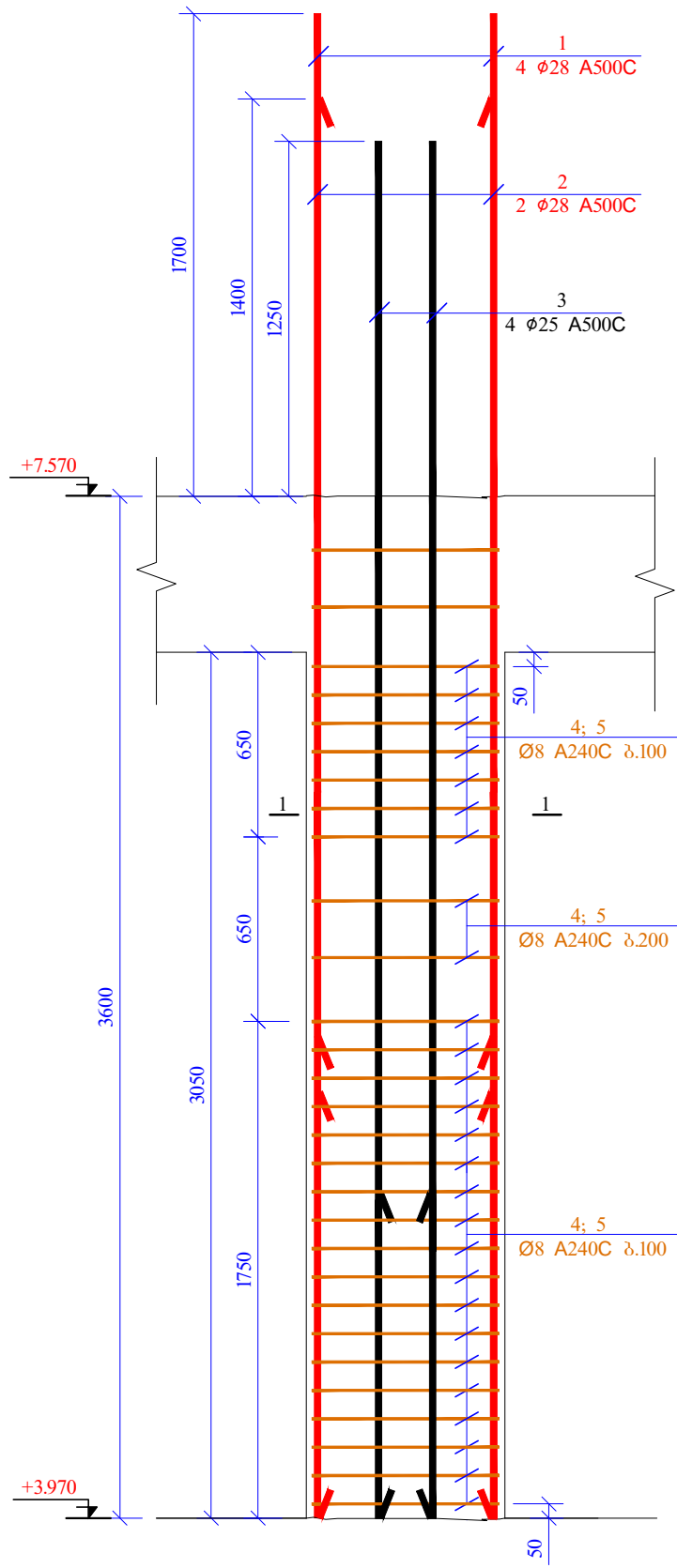
ბ3-1 (10)

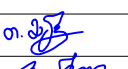

პოზ.	აღნიშვნა	დასახელება	რაოდ.	წონა, კგ	
		სვეტი 1 6076. +3.970			
		დეტალები		ერთეული (კგ)	სულ (კგ)
1		Ø 28 A500C ℓ= 5300	4	25.65	102.58
2		Ø 28 A500C ℓ= 5000	2	24.19	48.39
3		Ø 25 A500C ℓ= 4850	4	18.71	74.84
4		Ø 8 A240C ℓ= 2180	29	0.86	24.97
5		Ø 8 A240C ℓ= 545	58	0.22	12.49
				ჯამი:	263.27
		ბეტონი B30			0.85

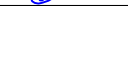
პროექტი PRINCIPAL 		სს. სტუდიო გეოგრაფია გეგმა თბილისი, ვაჟა-ფშაველას №40 09952 2 55 05 05 ტელ./ფაქსი: Email: info@evex.ge www.evex.ge	
ფორმატი PAPER SIZE	კონტრაქტის № CONTRACT №	პროექტის № PROJECT №	ფაილის სახელი FILE NAME
A-3			
პროექტი PROJECT	ცენტრალური კლინიკა Central Hospital		
მისამართი ADDRESS	ძ. თბილისი, დავით აღმაშენებლის ქუჩა №16 Tbilisi, Kavtaradze street N16		
მანერა Position	სახელი, გვარი Name, Surname	ხელმოწერა Signature	
პრ. მდიანი Chief Architect	ნ. ალექსიადისი N. Aleksiadis		
კონსტრუქტორი Constructor	თ. მატაბერძე T. Matsaberidze		
შენიშვნა Performing work	ზ. კველავილი Z. kvelashvili		
შეამოწმა Checked by	თ. მატაბერძე T. Matsaberidze		
შპს. "აპექს სტუდიო" სტუდიო, თბილისი 0194, კვ. 408 ტელ: (+995 97) 77 33 70 E-mail: apexstudio.ge@gmail.com			
კონსტრუქციული ნაწილი CONSTRUCTIVE PROJECT			
მასშტაბი SCALE	1:25	თარიღი DATE OF ISSUE	10.07.2017
ნახაზი DRWG.	კონსტრუქციული ნაწილი REVISIONS		
	№	კონსტრ. REV.	თარიღი DATE
	1		
	2		
	3		
სვეტი-1 კვეთი 1-1 სვეტი-10			
სტადია STAGE	06-დეზინი INDEX	ფურც. # PAGES	კ- 56
მუშა პროექტი Working Draft			

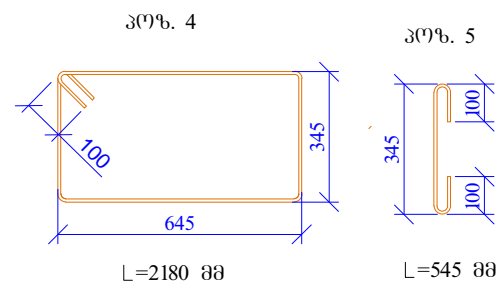
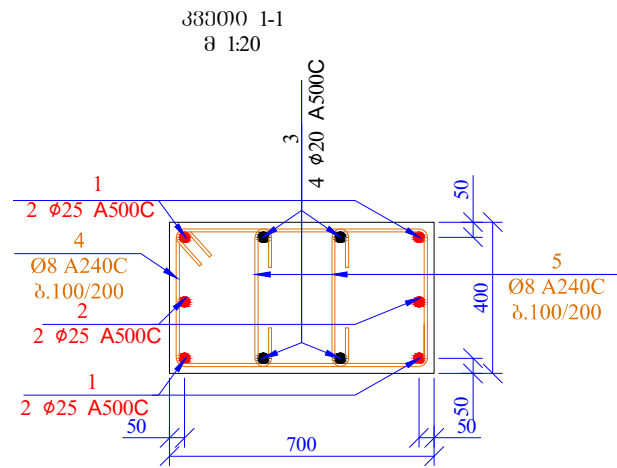
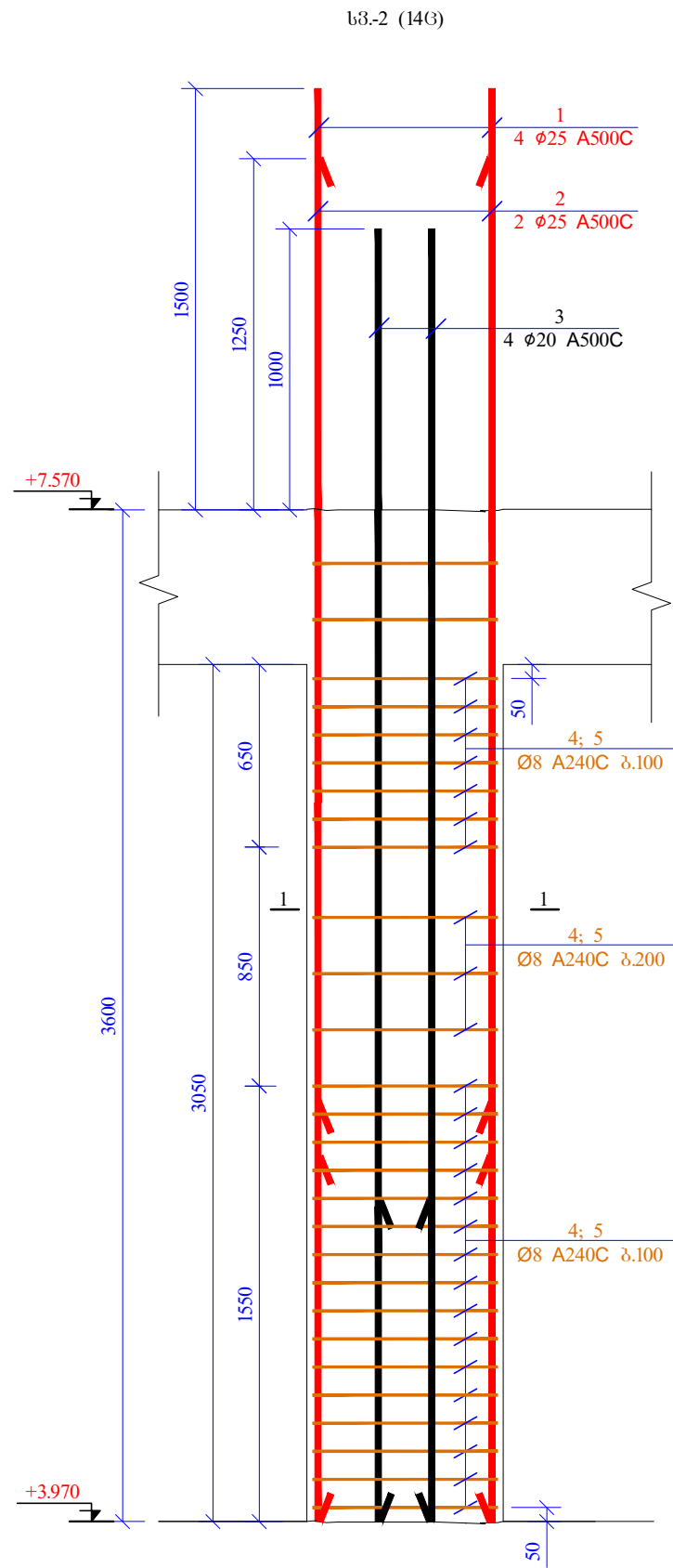

პოზ.	ა ლ ნ ო შ მ გ ა	ღ ა ს ა ხ ე ლ ე ბ ა	რ ა ო ლ.	წონა, კგ		
		სვეტი 2 ნომ. +3.970				
		ღებულები		პერიმეტრი (კმ)	სულ (კმ)	
1		Ø 25 A500C ლ= 5100	56	19.67	1101.71	
2		Ø 25 A500C ლ= 4850	28	18.71	523.85	
3		Ø 20 A500C ლ= 4600	56	11.36	635.97	
4		Ø 8 A240C ლ= 2180	406	0.86	349.62	
5		Ø 8 A240C ლ= 545	812	0.22	174.81	
				ჯამი:	2785.96	
		ბეტონი B30			11.96	

პროექტი PRINCIPAL 		ს.ს. სპეციალური პროექტების ინჟინერი თბილისი, ვაჟა-ფშაველას №40 09532 2 55 05 05 ტელ./ფაქსი: Email: info@evex.ge www.evex.ge	
ფორმატი PAPER SIZE A-3	კონტრაქტის № CONTRACT №	პროექტის № PROJECT №	ფაილის სახელი FILE NAME
პროექტი PROJECT ცენტრალური კოსპიტალი Central Hospital		მისამართი ADDRESS ქ. თბილისი, ძაწილიძის ქუჩა №16 Tbilisi, Kavtaradze street N16	
მონაწილეობის Position	სახელი, გვარი Name, Surname	ხელმოწერა Signature	
პრ. მთ. არქ. Chief Architect	ნ. ალექსიადისი N. Aleksiadis		
კონსტრუქტორი Constructor	თ. მაცაბერიძე T. Matsaberidze		
შესრულა Performing work	ზ. ჯგერაძე Z. Jgeradze		
შემოწმა Checked by	თ. მაცაბერიძე T. Matsaberidze		
შპს "აპექს სტუდიო" სპეციალური, თბილისი 0194, კვ. 108 ტელ.: (+995 97) 77 33 70 E-mail: apexstudio.ge@gmail.com			
კონსტრუქციული ნაწილი CONSTRUCTIVE PROJECT			
მასშ. SCALE 1:25	თარიღი DATE OF ISSUE 10.07.2017		
ნახაზი DRWG. სვეტი-2 კვეთი 1-1 სპეციფიკაცია	კომენტარები REVISIONS		
	№	კომენტ. REV.	თარიღი DATE
	1		
	2		
	3		
სტადია STAGE მუშა პროექტი Working Draft			
ინდექსი INDEX	ფურც. PAGES	3- 57	

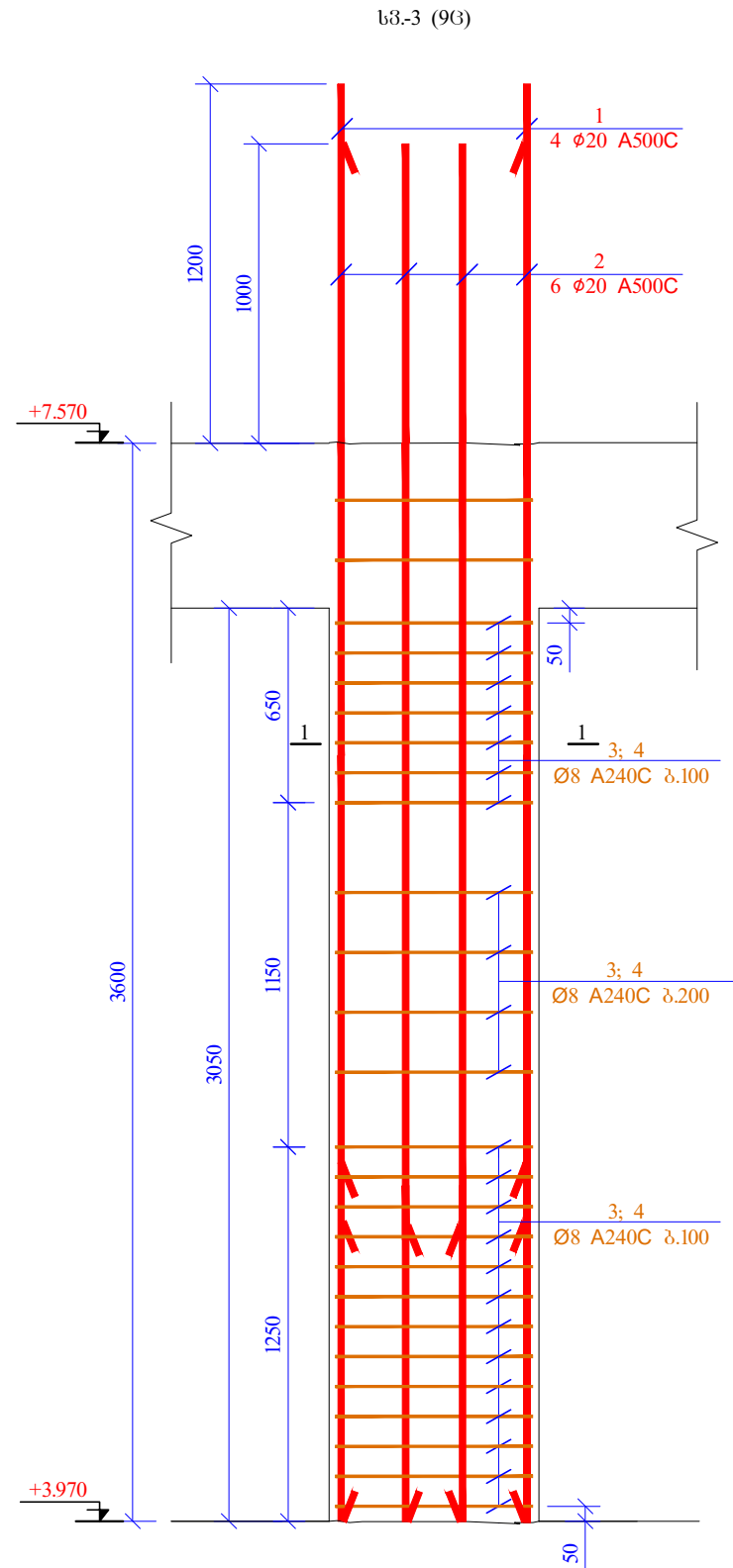

სპ-3 1-1
მ 1:20

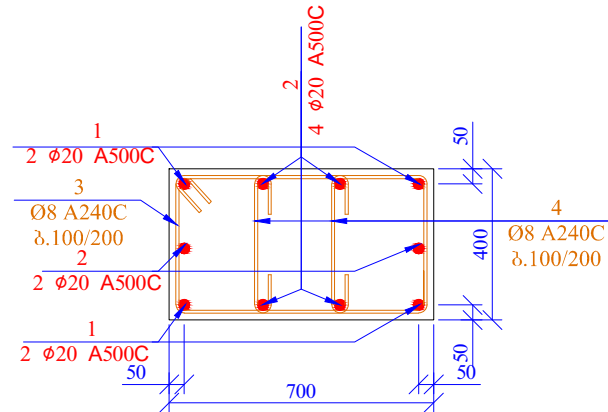

პოზ. 3

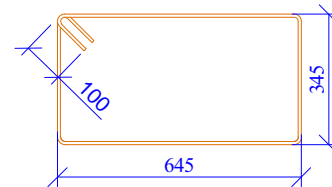

L=2180 მმ

პოზ. 4

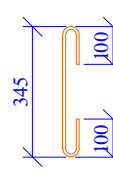

L=545 მმ

პოზ.	აღნიშვნა	დასახელება	რაოდ.	წონა, კგ	
სპ-3					
60მმ. +3.970					
ღებავები					
				ერთეული (კმ)	სულ (კმ)
1		Ø 20 A500C ლ= 4800	36	11.85	426.61
2		Ø 20 A500C ლ= 4600	54	11.36	613.26
3		Ø 8 A240C ლ= 2180	234	0.86	201.50
4		Ø 8 A240C ლ= 545	468	0.22	100.75
				ჯამი:	1342.12
ბეტონი B30					7.69

სპ-3 1-1		ს.ს. სტუდიო არქიტექტურის კომპანია	
PRINCIPAL		თბილისი, ვაჟა-ფშაველას №40 0993212550505 ტელ./ფაქსი: E-mail: info@esex.ge www.esex.ge	
ფორმატი PAPER SIZE	სპ-3	კონტრაქტის № CONTRACT N°	პროექტის № PROJECT N°
პროექტი PROJECT		ცენტრალური კოსპიტალი Central Hospital	
მისამართი ADDRESS		ქ. თბილისი, დავით აღმაშენებლის ქუჩა №16 Tbilisi, Kavtaradze street N16	
მასშტაბი SCALE	1:25	თარიღი DATE OF ISSUE	10.07.2017
ნახაზი DRWG.	სპ-3-3 კვანძი 1-1 სპ-3	კონსტრუქციული ნაწილი CONSTRUCTIVE PROJECT	
სტადია STAGE		ინდექსი INDEX	გვერდი PAGES
მუშის პროექტი Working Draft			კ- 58

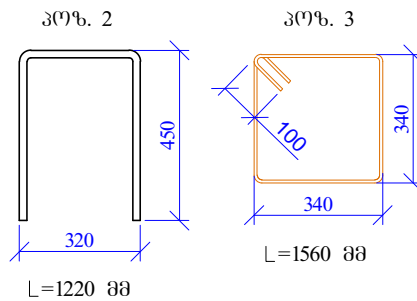
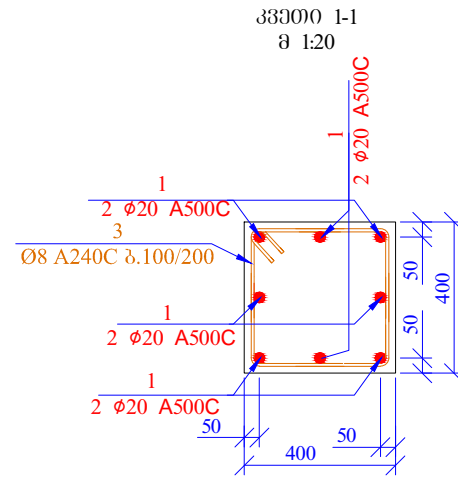
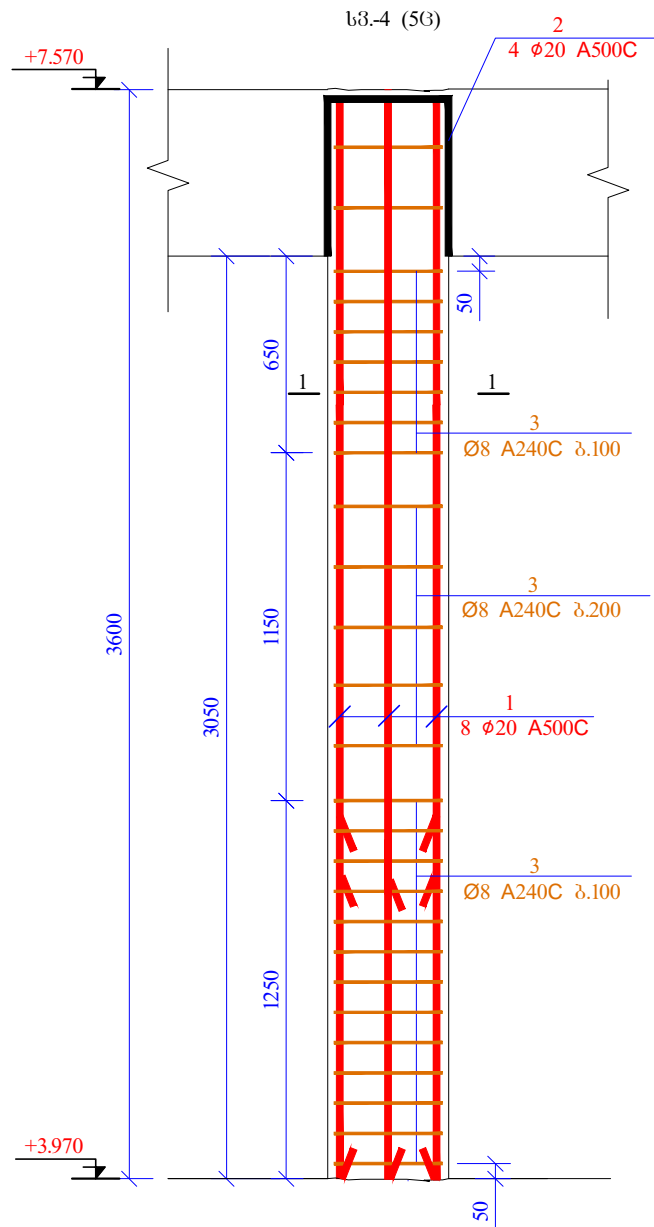

პოზ.	აღნიშვნა	დასახელება	რაოდ.	წონა, კგ		
		სვეტი 4 60მმ. +3.970				
		დეტალები		ერთეული (კგ)	სულ (კგ)	
1		Ø 20 A500C ℓ= 3500	40	8.64	345.64	
2		Ø 20 A500C ℓ= 1220	20	3.01	60.24	
3		Ø 8 A240C ℓ= 1560	140	0.62	86.27	
				ჯამი:	492.15	
		ბეტონი B30			2.44	

პროექტი PRINCIPAL 		ს.ს. სტუდიო გეგმების თბილისი, ვახტანგის №40 09532 2 55 05 05 ტელ./ფაქსი: Email: info@evex.ge www.evex.ge	
ფორმატი PAPER SIZE	კონტრაქტის № CONTRACT №	პროექტის № PROJECT №	ფაილის სახელი FILE NAME
A-3			
პროექტი PROJECT	ცენტრალური კოსპიტალი Central Hospital		
მისამართი ADDRESS	ქ. თბილისი, დავით აღმაშენებლის ქუჩა №16 Tbilisi, Kavtaradze street N16		
მანერა Position	სახელი, გვარი Name, Surname	ხელმოწერა Signature	
პრ. მდიანი Chief Architect	ნ. ალექსიადისი N. Aleksiadis		
კონსტრუქტორი Constructor	თ. მატაბერიძე T. Matsaberidze		
შენსრული Performing work	ზ. კველავილი Z. kvelashvili		
შეამოწმა Checked by	თ. მატაბერიძე T. Matsaberidze		
შპს "აპექს სტუდიო" სტუდიო, თბილისი 0194, კახეთის რეაბილიტაციის №1 ტელ: (+995 97) 77 33 70 E-mail: apexstudio.ge@gmail.com			
კონსტრუქციული ნაწილი CONSTRUCTIVE PROJECT			
მასშტაბი SCALE	1:25	თარიღი DATE OF ISSUE	10.07.2017
ნახაზი DRWG. სვეტი-4 კვეტი 1-1 სვეტიშენი	კონსტრუქციული ნაწილი REVISIONS		
	№	კონსტრუქტ. რევიზია REV.	თარიღი DATE
	1		
	2		
	3		
სტადია STAGE	06-ეტილი INDEX	ფურც. რაოდ. PAGES	59
მუშის პროექტი Working Draft			კ- 59

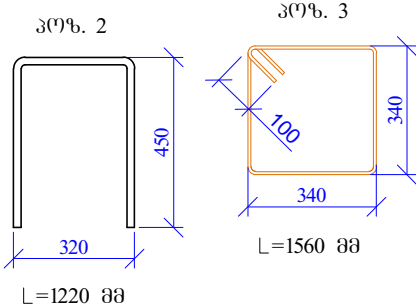
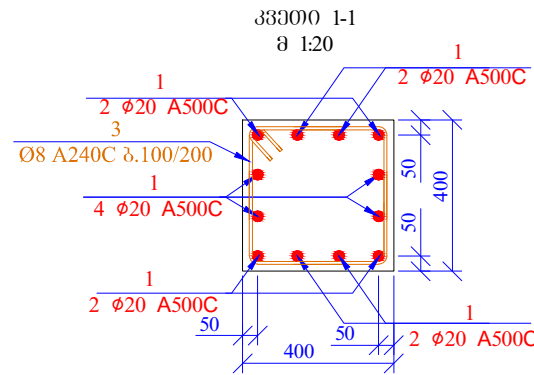
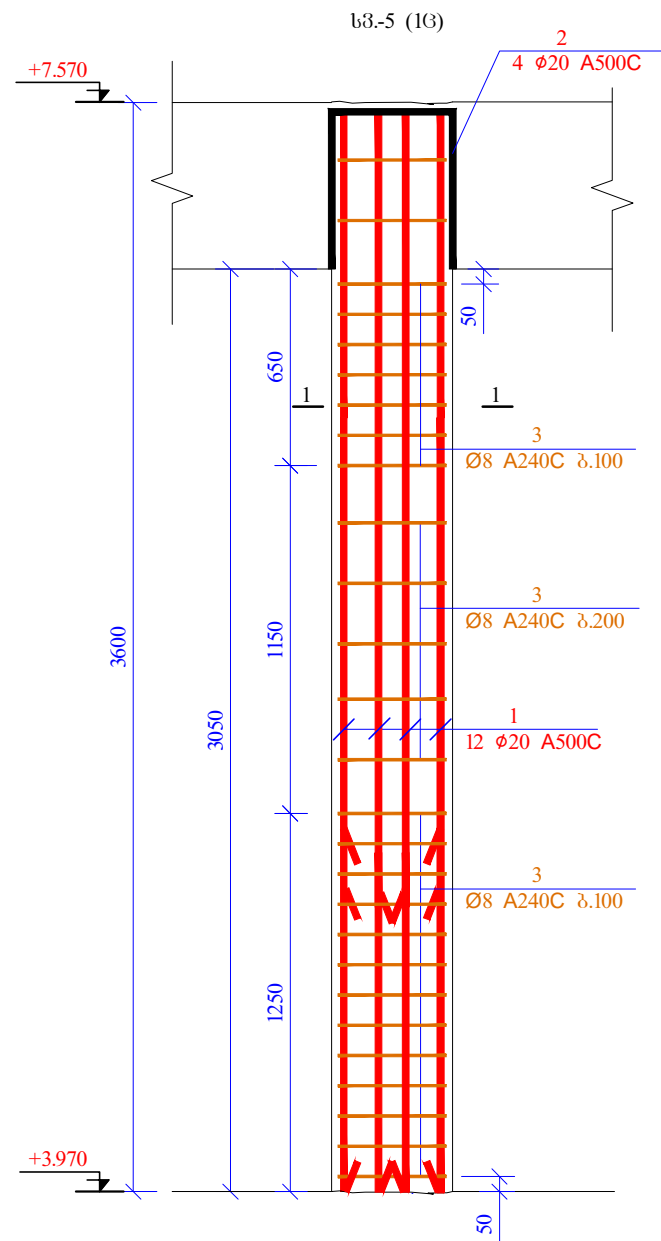

პოზ.	აღნიშვნა	დასახელება	რაოდ.	წონა, კგ
		სვეტი 5 6036. +3.970		
		ღებავები	ერთეული (კმ)	სულ (კმ)
1	Ø 20 A500C	ℓ= 3500	12	8.64 103.69
2	Ø 20 A500C	ℓ= 1220	4	3.01 12.05
3	Ø 8 A240C	ℓ= 1560	28	0.62 17.25
				ჯამი: 132.99
		ბეტონი B30		0.49

პროექტი PRINCIPAL 		სს. სტუდია გეო-სტრუქტურა თბილისი, ვაჟა-ფშაველას №40 09532 2 55 05 05 ტელ./ფაქსი: Email: info@evex.ge www.evex.ge	
ფორმატი PAPER SIZE	პროექტის № CONTRACT №	პროექტის № PROJECT №	ფაილის სახელი FILE NAME
A-3			
პროექტი PROJECT	ცენტრალური კოსპიტალი Central Hospital		
მისამართი ADDRESS	ქ. თბილისი, დავით აღმაშენებლის ქუჩა №16 Tbilisi, Kavtaradze street N16		
მანერა Position	სახელი, გვარი Name, Surname	ხელმოწერა Signature	
პრ. მთ. არქ. Chief Architect	ნ. ალქსიადისი N. Aleksiadis		
კონსტრუქტორი Constructor	თ. მატაბერიძე T. Matsaberidze		
შენსრულა Performing work	ზ. კველავილი Z. Kvelashvili		
შეამოწმა Checked by	თ. მატაბერიძე T. Matsaberidze		
შპს. "აპექს სტუდიო" ს. სტუდიის მისამართი: თბილისი 0194, ვაჟა-ფშაველას ქუჩა №1 ტელ: (+995 97) 77 33 70 E-mail: apexstudio.ge@gmail.com			
კონსტრუქციული ნაწილი CONSTRUCTIVE PROJECT			
მასშაბი SCALE	1:25	თარიღი DATE OF ISSUE	10.07.2017
ნახაზი DRWG. სვეტი-5 კვეტი 1-1 სვეტიშენი	კორექტირება REVISIONS		
	№	კორექტირ. REV.	თარიღი DATE
	1		
	2		
	3		
სტადია STAGE	06-დამკ. INDEX	ფურც. PAGES	კ- 60
შენიშვნა Working Draft			

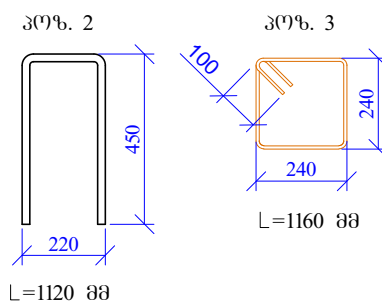
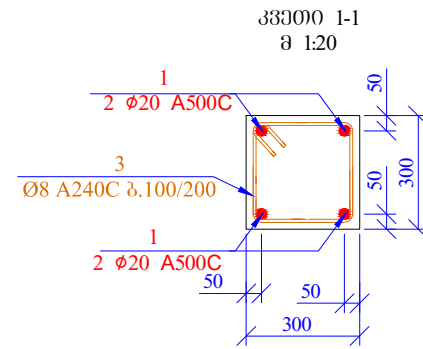
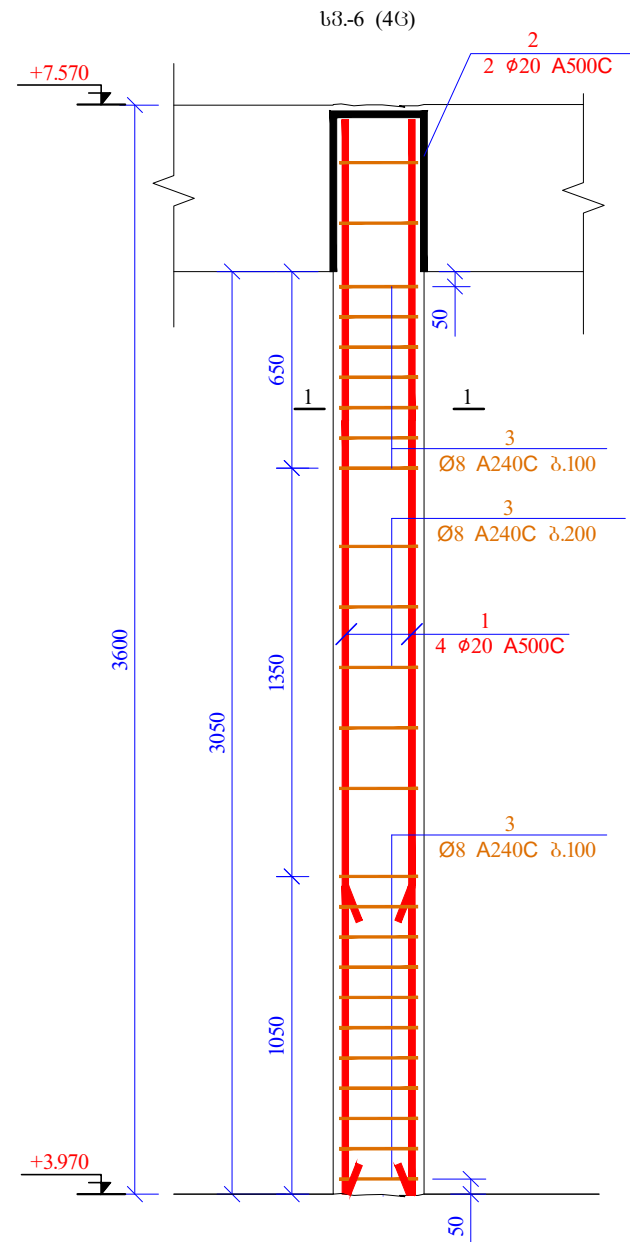

პოზ.	აღნიშვნა	ლ ა ს ა ხ ე ე ლ ე ბ ა	რაოდ.	წონა, კგ
		სპ-6 60შმ. +3.970		
		ღებავები	პროექტი (კგ)	სულ (კგ)
1		Ø 20 A500C ლ= 3500	16	8.64 138.25
2		Ø 20 A500C ლ= 1120	8	2.77 22.12
3		Ø 8 A240C ლ= 1160	100	0.46 45.82
			ჯამი:	206.20
		ბიჭონი B30		1.10

სპ-6 (4G) PRINCIPAL 		ს.ს. სტუდია არქიტექტურა 01010101, ვაჟა-ფშაველას №40 09532 2 55 05 05 ტელ./ფაქსი Email: info@esex.ge www.esex.ge	
ფორმატი PAPER SIZE	კონტრაქტის № CONTRACT №	პროექტის № PROJECT №	ფაილის სახელი FILE NAME
A-3			
პროექტი PROJECT	ცენტრალური კოსპიტალი Central Hospital		
მისამართი ADDRESS	ქ. თბილისი, დავით აღმაშენებლის ქუჩა №16 Tbilisi, Kavtaradze street N16		
მანერა Position	სახელი, გვარი Name, Surname	ხელმოწერა Signature	
პრ. არქ.	6. ალექსიადისი N. Aleksiadis		
კონსტრუქტორი Constructor	თ. მატაბერიძე T. Matsaberidze		
შესრულდა Performing work	ზ. ჯველავილი Z. Jvelashvili		
შეამოწმა Checked by	თ. მატაბერიძე T. Matsaberidze		
შპს "აპექს სტუდო" ს. სპარტანოძის ქ. 1094, კვ. 101 ტელ: (+995 97) 77 33 70 E-mail: apexstudio.ge@gmail.com			
კონსტრუქციული ნაწილი CONSTRUCTIVE PROJECT			
მასშაბი SCALE	1:25	თარიღი DATE OF ISSUE	10.07.2017
ნახაზი DRWG.	კორექტირება REVISIONS		
	№	კომენტ. REV.	თარიღი DATE
	1		
	2		
	3		
სპ-6 სპ-6 სპ-6			
სტადია STAGE	06-ღებვა	ინდექსი INDEX	ფურც. PAGES
მუშის პროექტი Working Draft			კ- 61

სვეტების მარტივების გეგმა გეგმა
 60'ბმ. +7.570
 შ 1:150

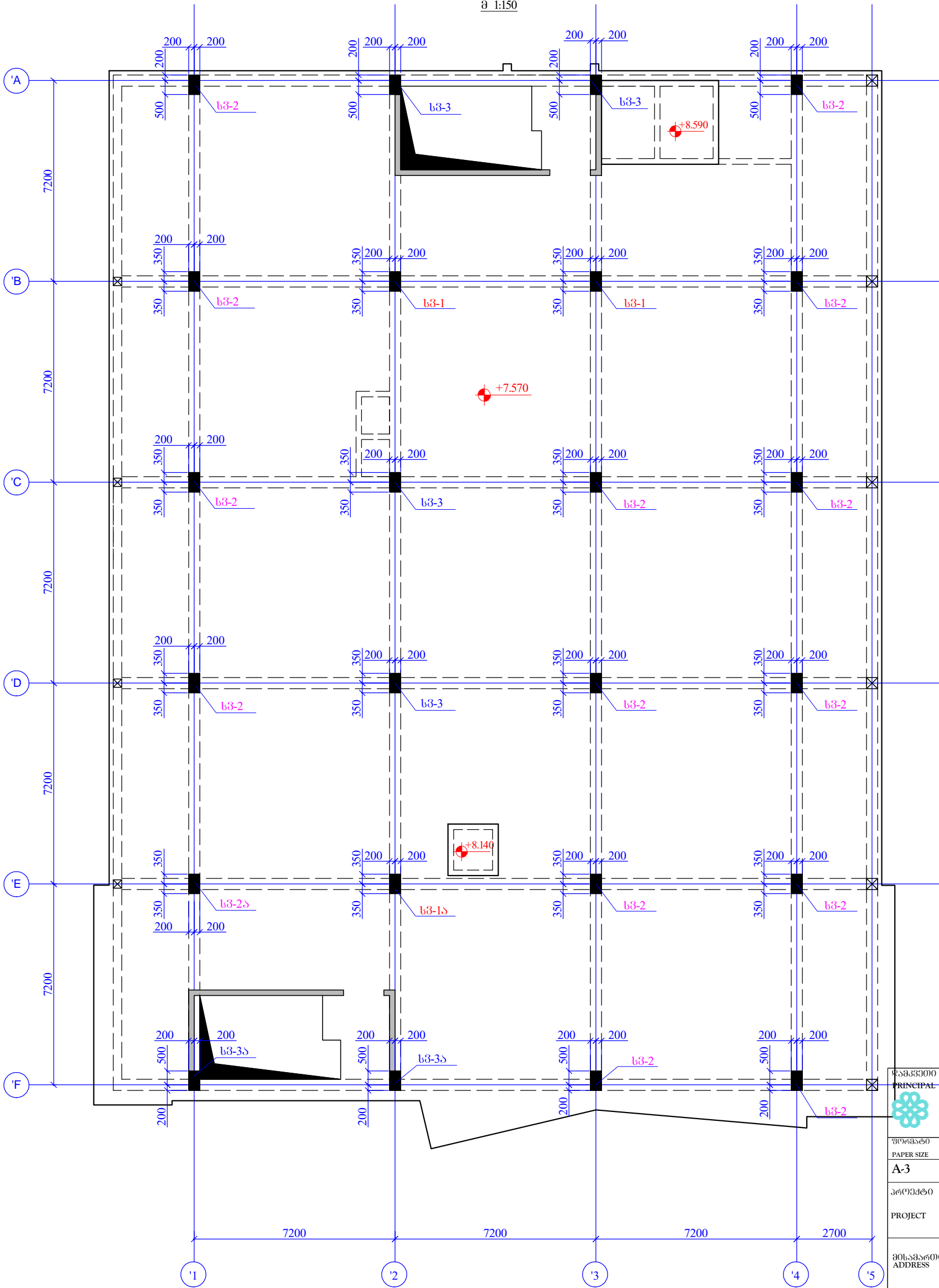

მენეჯერი PRINCIPAL		ს. სურგულაძის კონსტრუქციის გეგმა თბილისი, ვაჟა-ფშაველას №40 (0995) 2 55 05 05 ცხელ/გამზომ Email: info@evex.ge www.evex.ge	
პაპერის ზომა PAPER SIZE A-3	კონტრაქტის № CONTRACT №	პროექტის № PROJECT №	ფაილის სახელი FILE NAME
პროექტი PROJECT ცენტრალური კოსმოსპორტი Central Hospital			
მისამართი ADDRESS ქ. თბილისი, ძაწაძის ქუჩა №16 Tbilisi, Kavtaradze street N16			
მანერა Position შპს. მ. ალ. ალ. მ. Chief Architect	სახელი, გვარი Name, Surname ნ. ალ. ალ. მ. N. Aleksiadis	ხელმოწერა Signature	
კონსტრუქტორი Constructor შესრულება Performing work შემოწმებულია Checked by	თ. მანაშაძე T. Matsaberidze ზ. კვლავილი Z. kvelashvili თ. მანაშაძე T. Matsaberidze	ხელმოწერა Signature	
შპს. "აპექს სტუდიო 1" საქართველო, თბილისი 0194, ქ.ნ. ცაიშვილის ქ. №16 ტელ: (+995 97) 77 55 70 E-mail: apexstudio.ge@gmail.com			
კონსტრუქციული ნაწილი CONSTRUCTIVE PROJECT			
მასშ. შკალა SCALE 1:150	თარიღი DATE OF ISSUE 10.07.2017	რევიზიები REVISIONS	
ნახაზი DRWG. სვეტების მარტივების გეგმა გეგმა 60'ბმ. +7.570	№ 1	კონსტრუქტორი REV.	თარიღი DATE
	2		
	3		
	4		
	5		
სტადია STAGE შუამდგომლობა Working Draft	ინდექსი INDEX	გვერდი PAGES	3- 62

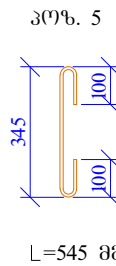
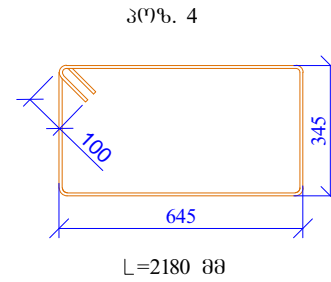
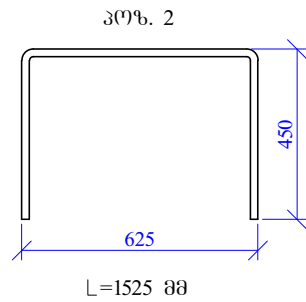
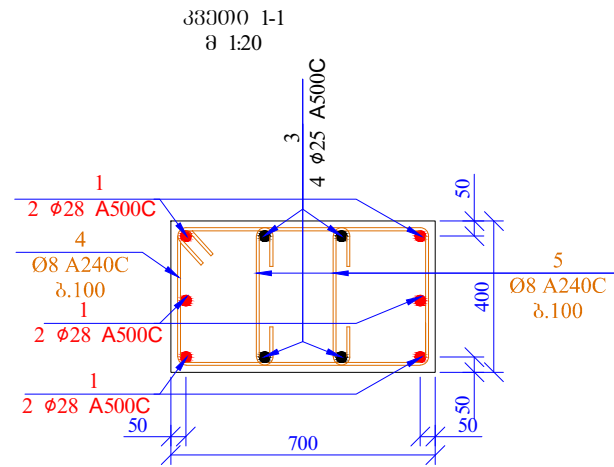
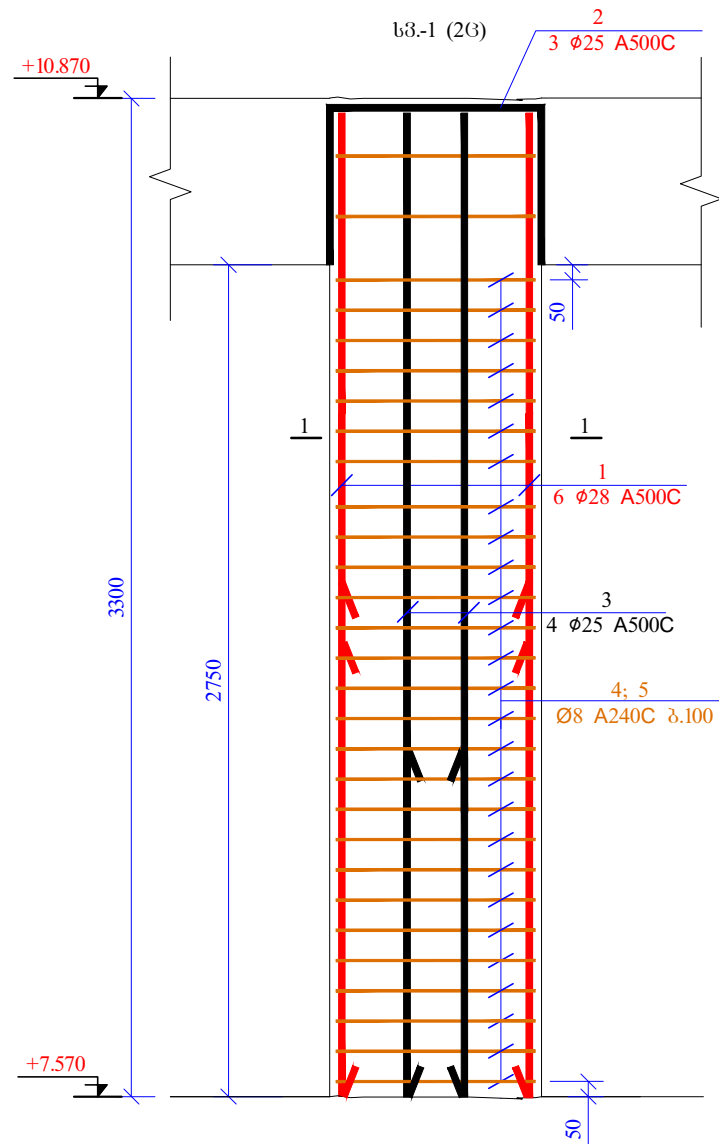

პოზ.	აღნიშვნა	დასახელება	რაოდ.	წონა, კგ	
		სვეტი 1 60შ6. +7.570			
		ღებავები		ერთეული (კგ)	სულ (კგ)
1	Ø 28 A500C	ℓ= 3250	12	15.73	188.72
2	Ø 25 A500C	ℓ= 1525	6	5.88	35.30
3	Ø 25 A500C	ℓ= 3250	8	12.54	100.30
4	Ø 8 A240C	ℓ= 2180	58	0.86	49.95
5	Ø 8 A240C	ℓ= 545	116	0.22	24.97
				ჯამი:	399.23
		ბეტონი B30			1.54

საპროექტო პრინციპალი
PRINCIPAL
 ს.ს. სპეციალური პროექტების ინჟინერი
 თბილისი, ვაჟა-ფშაველას №40
 0995212 55 05 05 ტელ./ფაქსი
 Email: info@evex.ge
 www.evex.ge

ფორმატი: A-3
 პაპერის ზომა: A-3
 კონტრაქტის №:
 პროექტის №:
 ფაილის სახელი:
 PROJECT: Central Hospital

მისამართი: ქ. თბილისი, ძაწილიძის ქუჩა №16
 ADDRESS: Tbilisi, Kavtaradze street N16

ინჟინერის პოზიცია:
 სახელი, გვარი:
 პრ. შიპ. არქიტ.
 კონსტრუქტორი
 შესრულებული
 შემოწმებული
 Position:
 Name, Surname: N. Aleksiadis
 Chief Architect:
 Constructor: T. Matsaberidze
 Performing work: Z. Kvelashvili
 Checked by: T. Matsaberidze

შპს. "აპექს სტუდიო"
 სპეციალური პროექტების ინჟინერი
 თბილისი, თბილისი 0194, კახეთის ქუჩის №16
 ტელ: (+995 97) 77 33 70
 E-mail: apexstudio.ge@gmail.com

კონსტრუქციული ნაწილი
CONSTRUCTIVE PROJECT

მასშტაბი: 1:25
 თარიღი: 10.07.2017
 DATE OF ISSUE

ნახაზი: სვეტი-1 კვეთი 1-1 სვეტიზომები
 DRWG.
 კონსტრუქციული ნაწილი
 REVISIONS



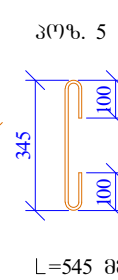
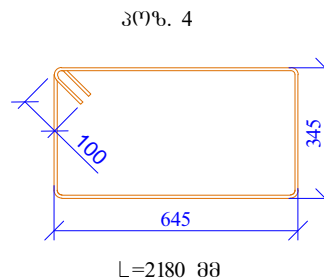
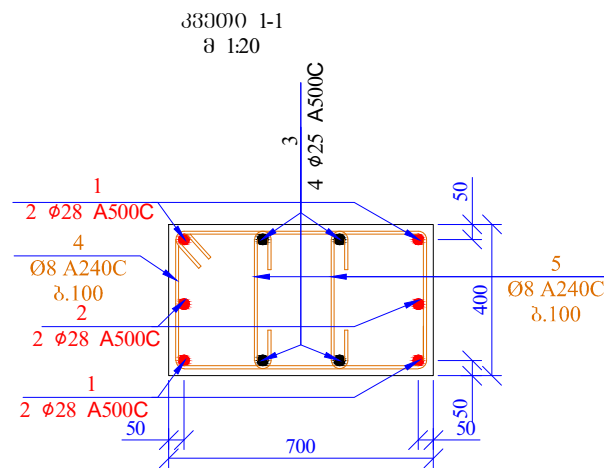
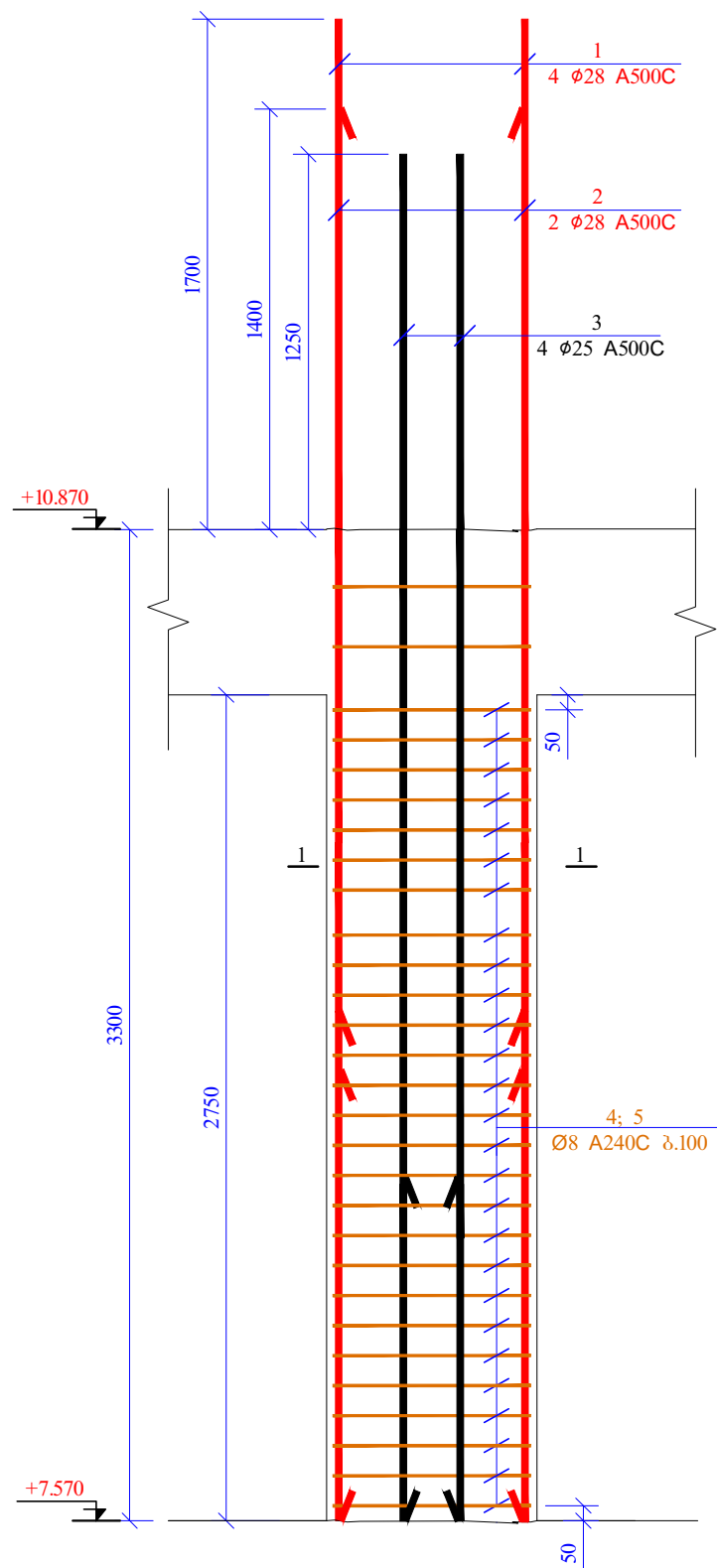

№	კომენტარი	REV.	თარიღი	DATE
1				
2				
3				
4				
5				

სტადია: შუამდგომლობის პროექტი
 STAGE: Working Draft
 ინდექსი:
 INDEX:
 გვერდი: 63
 PAGES: 63

ს3-1ა (13)



პოზ.	აღწერა	დასახელება	რაოდ.	წონა, კგ
		სვეტი 1ა 60მ. +7.570		
		ღებავები	ერთეული (კმ)	სულ (კმ)
1	Ø 28 A500C	ℓ= 5000	4	24.19 96.78
2	Ø 28 A500C	ℓ= 4700	2	22.74 45.49
3	Ø 25 A500C	ℓ= 4550	4	17.55 70.21
4	Ø 8 A240C	ℓ= 2180	29	0.86 24.97
5	Ø 8 A240C	ℓ= 545	58	0.22 12.49
				ჯამი: 249.93
		ბეტონი B30		0.77

სამშენობლო PRINCIPAL 		ს.ს. სამშენობლო პროექტების ცენტრი თბილისი, ვაჟა-ფშაველას №40 09532 2 55 05 05 ტელ./ფაქსი Email: info@apexstudio.ge www.apexstudio.ge	
ფორმატი PAPER SIZE	საპროექტო № CONTRACT №	პროექტის № PROJECT №	ფაილის სახელი FILE NAME
A-3			
პროექტი PROJECT	ცენტრალური კოსპიტალი Central Hospital		
მისამართი ADDRESS	ქ. თბილისი, ვაჟა-ფშაველას ქუჩა №16 Tbilisi, Kavtaradze street N16		
თანამდებობა Position	სახელი, გვარი Name, Surname	ხელმოწერა Signature	
პრ. მდიმ., არქიტ.	გ. ალექსიადისი N. Aleksiadis		
კონსტრუქტორი Constructor	თ. მაცაბერიძე T. Matsaberidze		
შესრულებული Performing work	ზ. კველავილი Z. Kvelashvili		
შეამოწმა Checked by	თ. მაცაბერიძე T. Matsaberidze		
შპს. "აპექს სტუდიო" ს. სამშენობლო, თბილისი 0194, კვ. 40ის შენობაში №1 ტელ.: (+995 97) 77 33 70 E-mail: apexstudio.ge@gmail.com			
კონსტრუქციული ნაწილი CONSTRUCTIVE PROJECT			
მასშტაბი SCALE	1:25	თარიღი DATE OF ISSUE	10.07.2017
ნახაზი DRWG.	კორექტირება REVISIONS		
	№	კომენტარი. REV.	თარიღი DATE
	1		
	2		
	3		
სვეტი-1ა კვეთი 1-1 სვეტიშპისი	4		
5			
სტადია STAGE	06-ღებვა	ინდექსი INDEX	ფურც. PAGES
მუშის პროექტი Working Draft			კ- 64

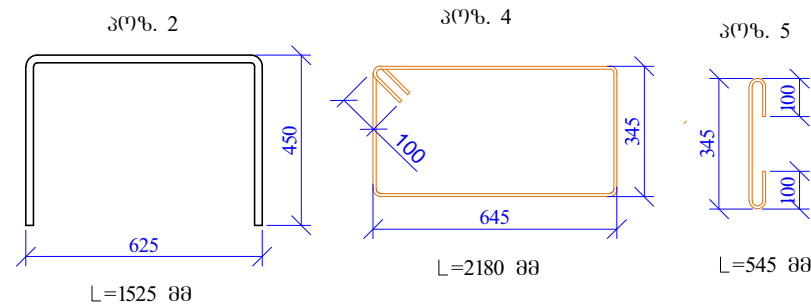
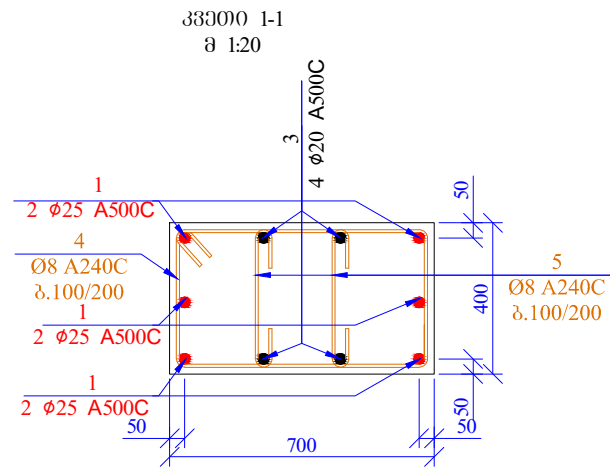
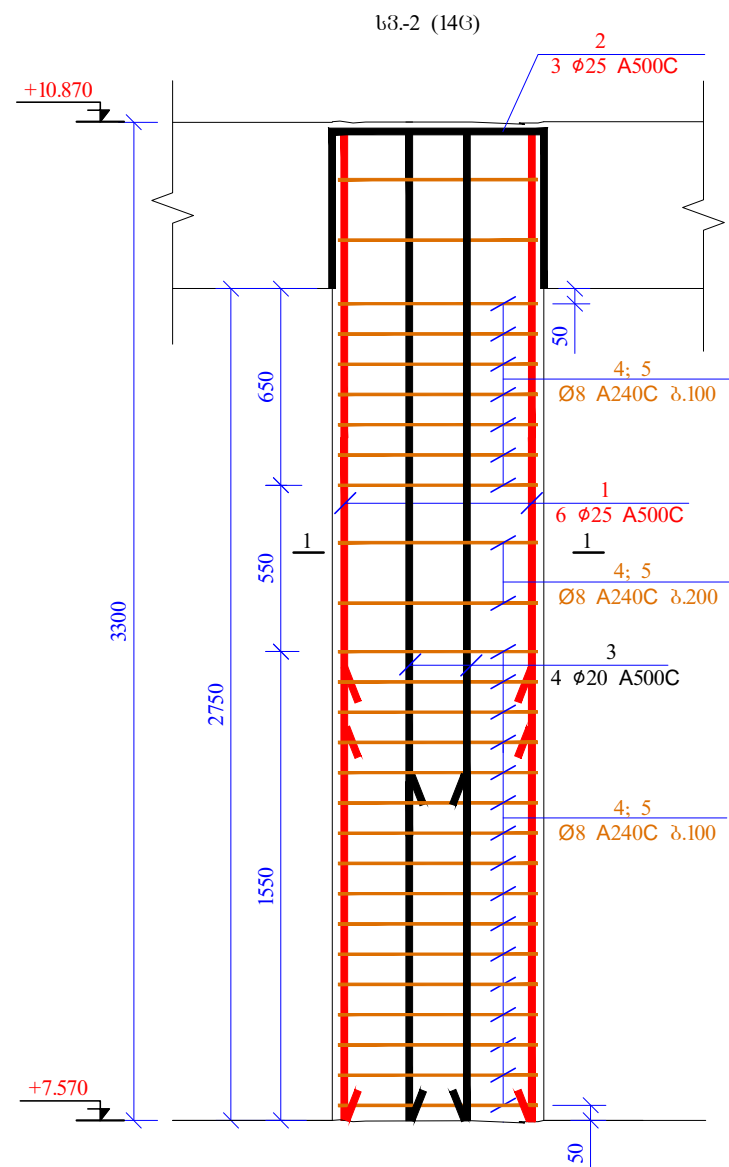

პოზ.	ს ღ ნ ი შ კ ნ ა	ღ ა ს ა ხ ე ე ჯ ა	ღ ა ო რ.	წონა, კგ		
		სვეტი 2 ნოტი. +7.570				
		დეტალები		პროექტი (კგ)	სულ (კგ)	
1	Ø 25 A500C	ℓ= 3250	84	12.54	1053.11	
2	Ø 25 A500C	ℓ= 1525	42	5.88	247.08	
3	Ø 20 A500C	ℓ= 3250	56	8.02	449.33	
4	Ø 8 A240C	ℓ= 2180	378	0.86	325.51	
5	Ø 8 A240C	ℓ= 545	756	0.22	162.75	
				ჯამი:	2237.77	
		ბეტონი B30			10.78	

ს.ს. სტუდიო არქიტექტურის ცენტრი
 PRINCIPAL
 01010101, ვაჟა-ფშაველას №40
 09532 2 55 05 05 ტელ./ფაქსი:
 Email: info@esex.ge
 www.esex.ge

პაპერის ზომა
 PAPER SIZE
 A-3

პროექტის №
 CONTRACT №

პროექტის №
 PROJECT №

ფაილის სახელი
 FILE NAME

პროექტი
 PROJECT
 ცენტრალური კოსპიტალი
 Central Hospital

მისამართი
 ADDRESS
 ქ. თბილისი, ძაწილიძის ქუჩა №16
 Tbilisi, Kavtaradze street N16

მანაგერის პოზიცია Position	სახელი, გვარი Name, Surname	ხელმოწერა Signature
პრ. მდიმ., არქიტექტორი Chief Architect	ნ. ალექსიადისი N. Aleksiadis	
კონსტრუქტორი Constructor	თ. მაცაბერიძე T. Matsaberidze	თ. მაცაბერიძე
შენიშვნა Performing work	ზ. კველავილი Z. kvelashvili	ზ. კველავილი
შეამოწმა Checked by	თ. მაცაბერიძე T. Matsaberidze	თ. მაცაბერიძე

შპს "აპექს სტუდიო"
 სტუდიო-არქიტექტურის ცენტრი, თბილისი 0104, ვაჟა-ფშაველას ქუჩა №40
 ტელ: (+995 97) 77 33 70
 E-mail: apexstudio.ge@gmail.com

კონსტრუქციული ნაწილი
 CONSTRUCTIVE PROJECT

მასშტაბი
 SCALE
 1:25

თარიღი
 DATE OF ISSUE
 10.07.2017

ნახაზი DRWG. სვეტი-2 კვეთი 1-1 სვეტიშპისი	კომენტარები REVISIONS		
	№	კომენტ. REV.	თარიღი DATE
	1		
	2		
	3		

სტადია
 STAGE
 მუშის პროექტი
 Working Draft

ინდექსი
 INDEX

ფურც. PAGES
 6- 65

ს3-2ა (10)

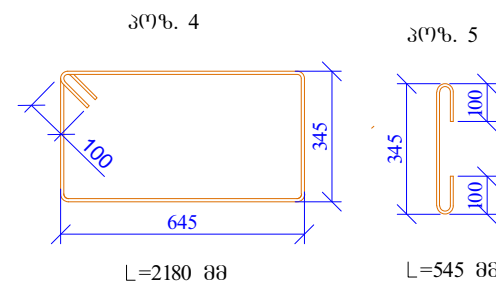
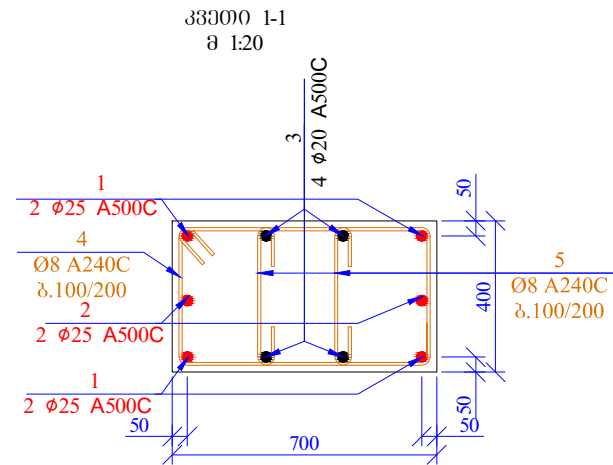
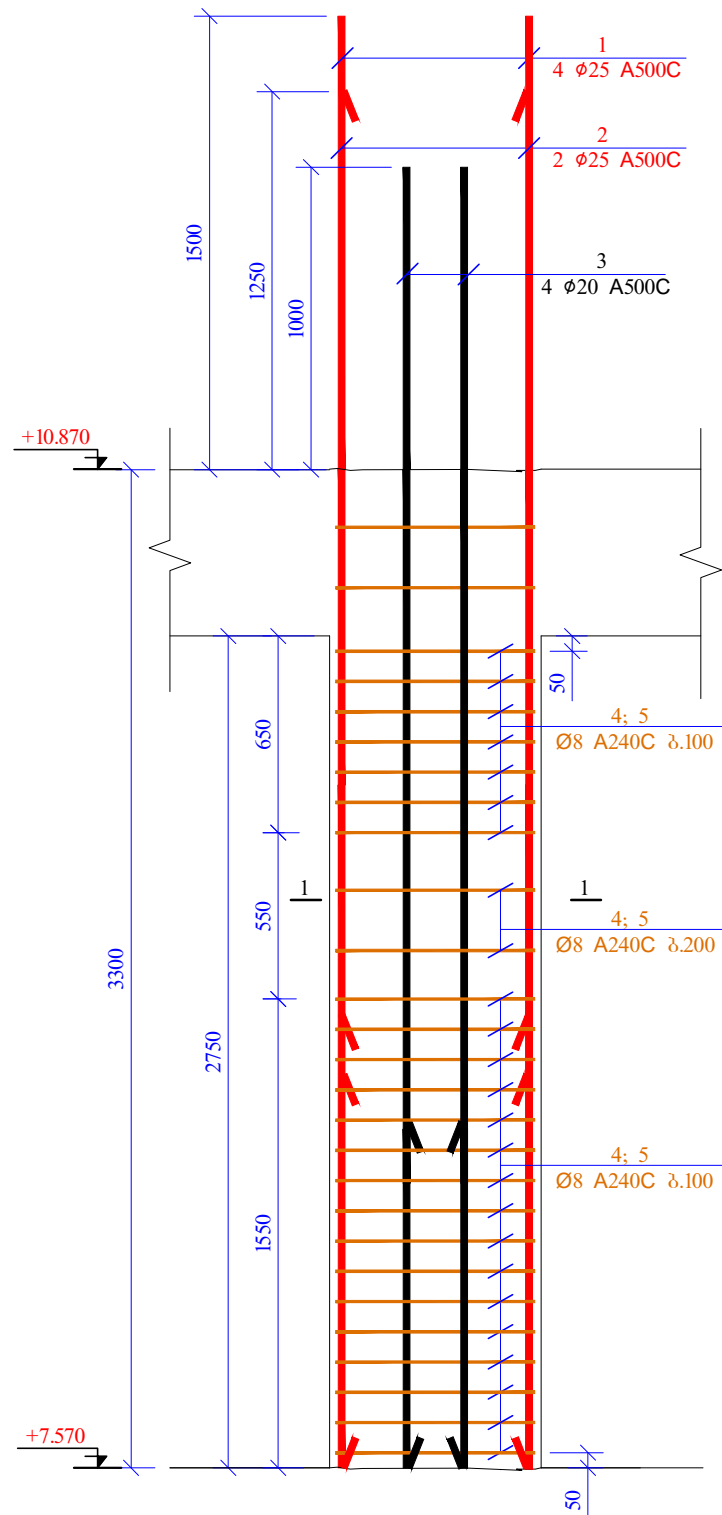

პოზ.	ა ღ ნ ო შ კ ვ ა	ღ ა ს ა ხ ე ლ ე ბ ა	რაოდ.	წონა, კგ	
		სვეტი 2ა 60შ6. +7.570			
		ღებულები		პროექტი (კგ)	სულ (კგ)
1	Ø 25 A500C	ℓ= 4800	4	18.52	74.06
2	Ø 25 A500C	ℓ= 4550	2	17.55	35.10
3	Ø 20 A500C	ℓ= 4300	4	10.62	42.46
4	Ø 8 A240C	ℓ= 2180	27	0.86	23.25
5	Ø 8 A240C	ℓ= 545	54	0.22	11.63
				ჯამი:	186.51
		ბეტონი B30			0.77

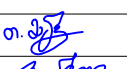
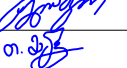
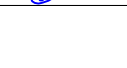
საპროექტო PRINCIPAL 		ს.ს. სტუდიო არქიტექტურის ცენტრი თბილისი, ვაჟა-ფშაველას №40 09532 2 55 05 05 ტელ./ფაქსი: Email: info@apexstudio.ge www.apexstudio.ge	
ფორმატი PAPER SIZE	საპროექტის № CONTRACT №	პროექტის № PROJECT №	ფაილის სახელი FILE NAME
A-3			
პროექტი PROJECT	ცენტრალური კოსპიტალი Central Hospital		
მისამართი ADDRESS	ქ. თბილისი, დავით აღმაშენებლის ქუჩა №16 Tbilisi, Kavtaradze street N16		
მონაშემსრულები Position	სახელი, გვარი Name, Surname	ხელმოწერა Signature	
პრ. შიპ., არქ. Chief Architect	ნ. ალექსიადისი N. Aleksiadis		
კონსტრუქტორი Constructor	თ. მაცაბერიძე T. Matsaberidze		
შენსრულა Performing work	ზ. კველავილი Z. Kvelashvili		
შეამოწმა Checked by	თ. მაცაბერიძე T. Matsaberidze		
შპს. "აპექს სტუდიო" ს. სსიპ-სტუდიო, თბილისი 0194, კახ. ტაძრის შესახვევით №1 ტელ.: (+995 97) 77 33 70 E-mail: apexstudio.ge@gmail.com			
კონსტრუქციული ნაწილი CONSTRUCTIVE PROJECT			
მასშ. SCALE	1:25	თარიღი DATE OF ISSUE	10.07.2017
ნახაზი DRWG.	კორექტირება REVISIONS		
	№	კორექტ. REV.	თარიღი DATE
	1		
	2		
	3		
სვეტი-2ა სვეტი 1-1 სვეტი 3-3			
სტადია STAGE	06-დრეფტი INDEX	ფურც. PAGES	66
შუქი პროექტი Working Draft			კ- 66

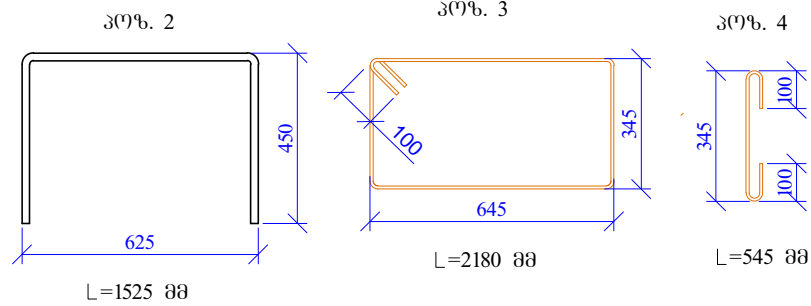
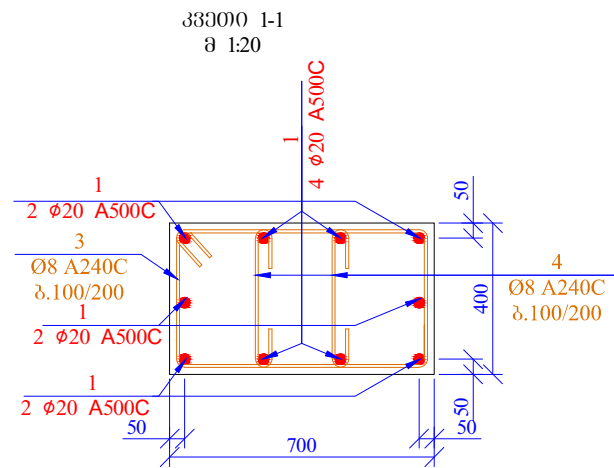
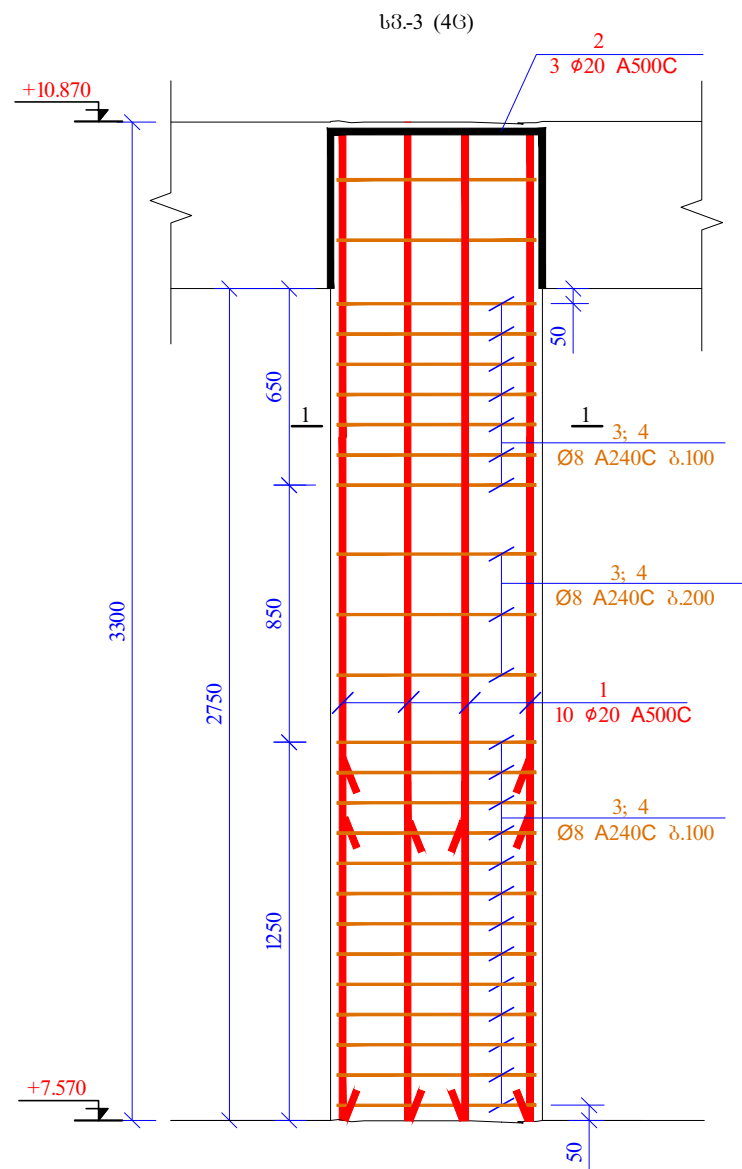

პოზ.	აღნიშვნა	დასახელება	რაოდ.	წონა, კგ	
		სვეტი 3 60მ6. +7.570			
		დეტალები	პროექტი (კგ)	სულ (კგ)	
1		Ø 20 A500C ℓ= 3250	40	8.02	320.95
2		Ø 20 A500C ℓ= 1525	12	3.76	45.18
3		Ø 8 A240C ℓ= 2180	100	0.86	86.11
4		Ø 8 A240C ℓ= 545	200	0.22	43.06
				ჯამი:	495.30
		ბეტონი B30			3.08

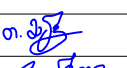
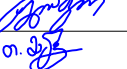
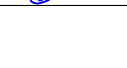
პრინციპალი PRINCIPAL 		ს.ს. სტუდია აპექსი 01010101, ვაჟა-ფშაველას №40 09532 2 55 05 05 ტელ./ფაქსი: Email: info@apexstudio.ge www.apex.ge	
ფორმატი PAPER SIZE	კონტრაქტის № CONTRACT №	პროექტის № PROJECT №	ფაილის სახელი FILE NAME
A-3			
პროექტი PROJECT	ცენტრალური კოსპიტალი Central Hospital		
მისამართი ADDRESS	ქ. თბილისი, კავთარაძის ქუჩა №16 Tbilisi, Kavtaradze street N16		
მანაგერის პოზიცია Position	სახელი, გვარი Name, Surname	ხელმოწერა Signature	
პრ. მდიანი Chief Architect	ნ. ალექსიადისი N. Aleksiadis		
კონსტრუქტორი Constructor	თ. მატაბერიძე T. Matsaberidze		
შესრულებულია Performing work	ზ. კველავილი Z. kvelashvili		
შეამოწმა Checked by	თ. მატაბერიძე T. Matsaberidze		
შპს "აპექს სტუდიო" სტუდიის მისამართი: თბილისი 0104, ვაჟა-ფშაველას ქუჩა №40 ტელ: (+995 97) 77 35 70 E-mail: apexstudio.ge@gmail.com			
კონსტრუქციული ნაწილი CONSTRUCTIVE PROJECT			
მასშტაბი SCALE	1:25	თარიღი DATE OF ISSUE	10.07.2017
ნახაზი DRWG.	კორექტირება REVISIONS		
	№	კორექტირება REV.	თარიღი DATE
	1		
	2		
	3		
სტადია STAGE	06-დეტალი INDEX	ფურც. № PAGES	67
მუშის სტადია Working Draft			კ- 67

ს3-3ა (23)

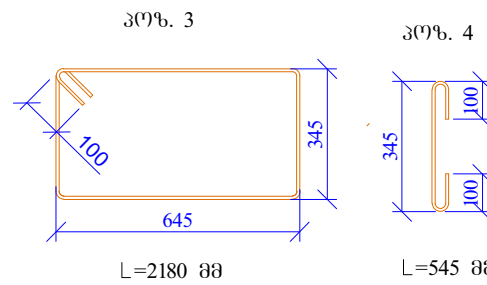
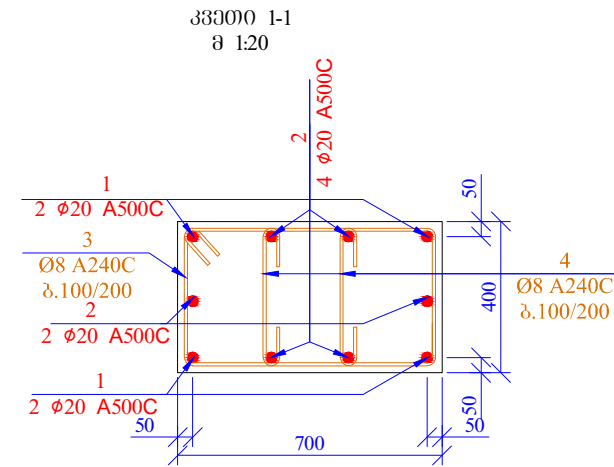
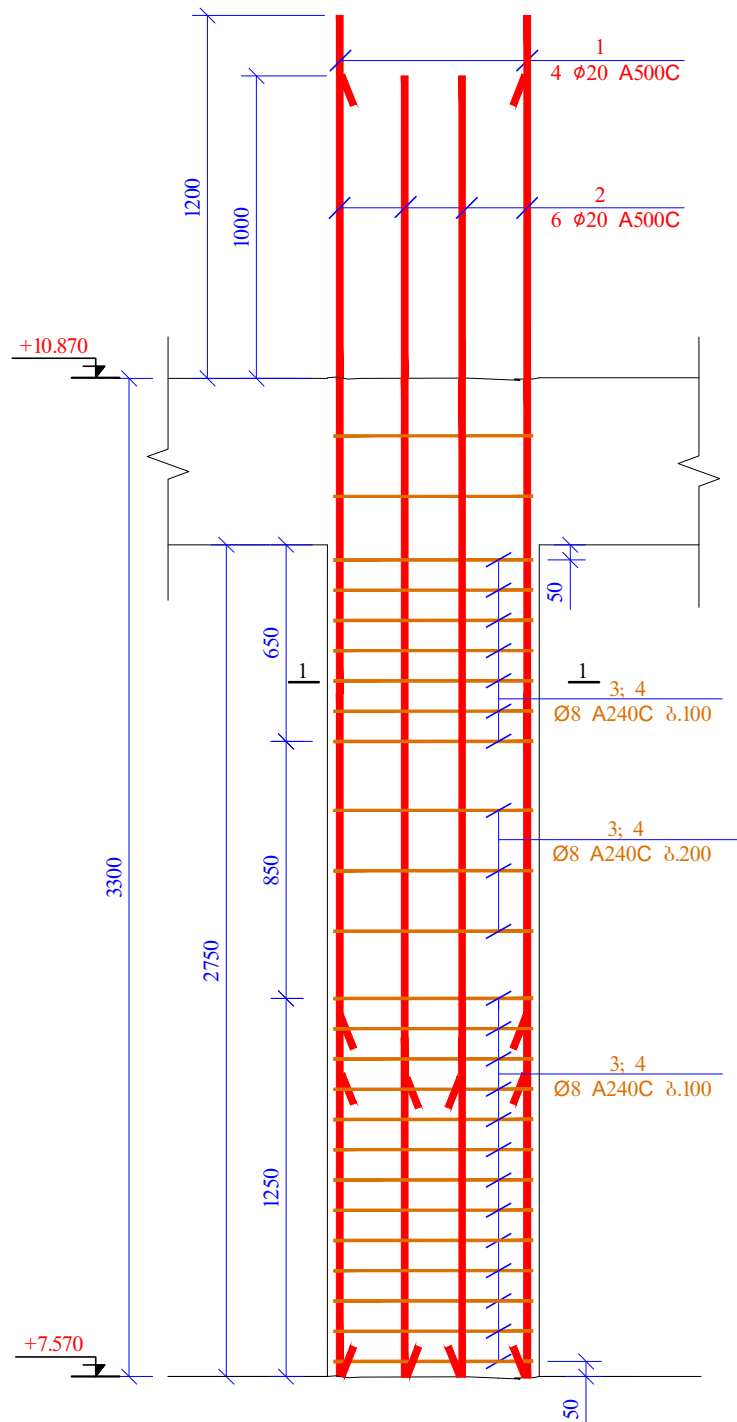

პოზ.	აღნიშვნა	დასახელება	რაოდ.	წონა, კგ
		სვეტი 3ა 60x6. +7.570		
		ღებავები	ერთეული (კმ)	სულ (კგ)
1		Ø 20 A500C ლ= 4500	8	11.11 88.88
2		Ø 20 A500C ლ= 4300	12	10.62 127.39
3		Ø 8 A240C ლ= 2180	50	0.86 43.06
4		Ø 8 A240C ლ= 545	100	0.22 21.53
				ჯამი: 280.85
		ბეტონი B30		1.54

პროექტი PRINCIPAL 		სს. სტრუქტურული პროექტების ცენტრი თბილისი, ვაჟა-ფშაველას №40 09532 2 55 05 05 ტელ./ფაქსი: Email: info@evex.ge www.evex.ge	
ფორმატი PAPER SIZE	პროექტის № CONTRACT №	პროექტის № PROJECT №	ფაილის სახელი FILE NAME
A-3			
პროექტი		ცენტრალური კოსპიტალი	
PROJECT		Central Hospital	
მისამართი ADDRESS		ძ. თბილისი, ძაგბარაძის ქუჩა №16 Tbilisi, Kavtaradze street N16	
მისამართი Position	სახელი, გვარი Name, Surname	ხელმოწერა Signature	
პრ. მდიმ. Chief Architect	ნ. ალექსიადისი N. Aleksiadis		
კონსტრუქტორი Constructor	თ. მაცაბერიძე T. Matsaberidze		
შესრულება Performing work	ზ. კველავილი Z. kvelashvili		
შეამოწმა Checked by	თ. მაცაბერიძე T. Matsaberidze		
შპს. "აპექს სტუდიო" სპარტანოძის ქ. თბილისი 0194, კმ. 0101 ტელ: (+995 97) 77 33 70 E-mail: apexstudio.ge@gmail.com			
კონსტრუქციული ნაწილი CONSTRUCTIVE PROJECT			
მასშაბი SCALE	1:25	თარიღი DATE OF ISSUE	10.07.2017
ნახაზი DRWG.	კორექტირება REVISIONS		
	№	კორექტირება REV.	თარიღი DATE
	1		
	2		
	3		
სტადია STAGE	06-ღებვა	ინდექსი INDEX	ფურც. PAGES
მუშა პროექტი Working Draft			კ- 68

სპეციალური მარკირების გეგმა გეგმა
 60'86. +10.870
 შ 1:150

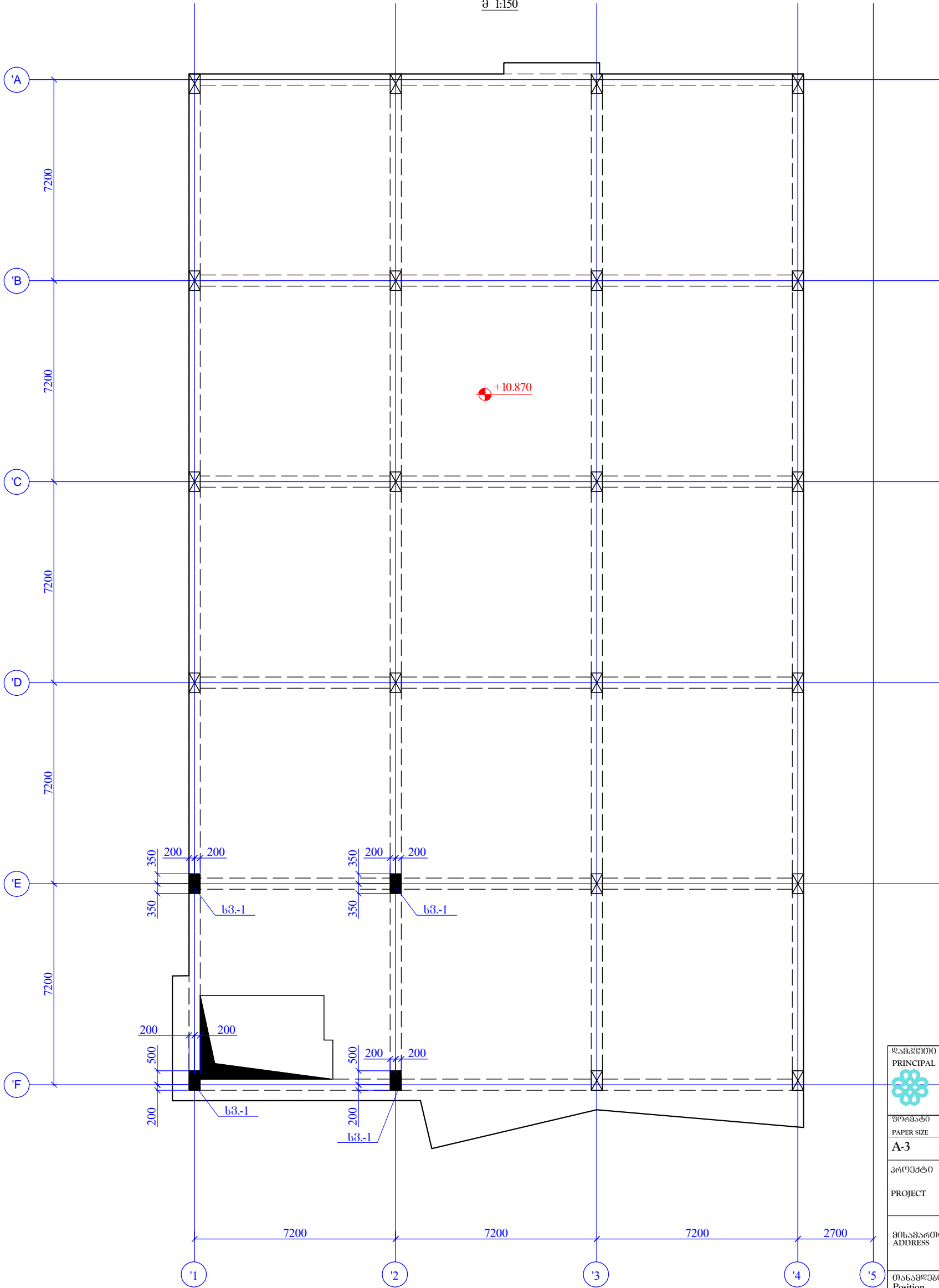

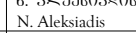
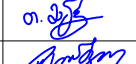
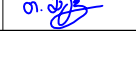
PRINCIPAL 		საპროექტო კომპანია თბილისი, ვახტანგის №40 (0995) 2 55 05 05 Email: info@evex.ge www.evex.ge		
შიგნითი PAPER SIZE A-3	საკვეთის № CONTRACT №	პროექტის № PROJECT №	ფაილის სახელი FILE NAME	
პროექტი PROJECT ცენტრალური კოსპიტალი Central Hospital		მისამართი ADDRESS ქ. თბილისი, ვახტანგის ქუჩა №16 Tbilisi, Kavtaradze street N16		
მანერა Position პროექტი Chief Architect კონსტრუქტორი Constructor შესრულება Performing work შემოწმა Checked by	სახელი, გვარი Name, Surname ნ. ალექსიძე N. Aleksiadis თ. მაცაბერიძე T. Matsaberidze ჯ. კველავილი Z.kvelashvili თ. მაცაბერიძე T. Matsaberidze	ხელმოწერა Signature   		
შპს "აპექს სტუდიო 1" საქართველო, თბილისი 0194, ქმ. ცაიხის შესახვევი №1 ტელ: (+995 97) 77 55 70 E-mail: apexstudio.ge@gmail.com				
კონსტრუქციული ნაწილი CONSTRUCTIVE PROJECT				
მასშ. SCALE 1:150	თარიღი DATE OF ISSUE 10.07.2017			
ნახაზი DRWG. სპეციალური მარკირების გეგმა გეგმა 60'86. +10.870	კონსტრუქციული ნაწილი REVISIONS			
	№ 1 2 3 4 5	კონსტრუქციული ნაწილი REV. 1 2 3 4 5	თარიღი DATE	
	სტადია STAGE მუშა პროექტი Working Draft			ინდექსი INDEX გვერდი PAGES 3- 69

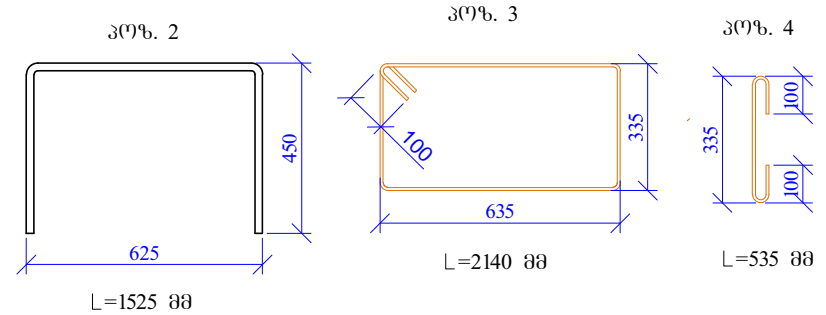
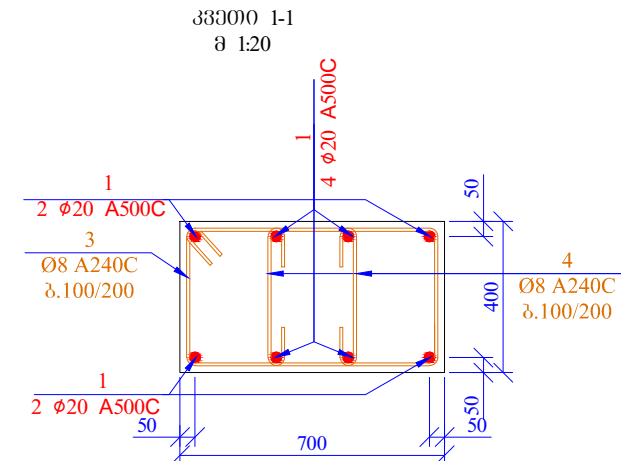
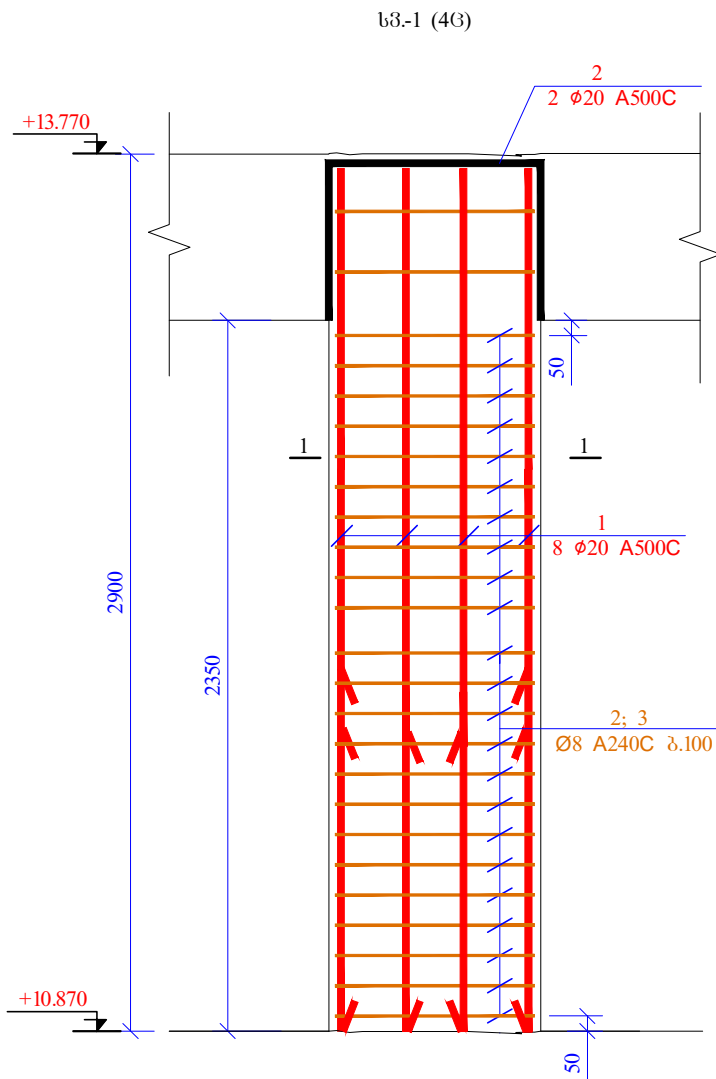

პოზ.	ს ღ 6 0 შ 3 6 ა	ღ ა ს ა ხ ე ლ ე ბ ა	გრძ.	წონა, კგ
სვეტი 1 600მ. +10.870				
დეტალები				ერთეული (კგ)
1	Ø 20	A500C	ℓ= 2850	32
2	Ø 20	A500C	ℓ= 1525	8
3	Ø 8	A240C	ℓ= 2140	92
4	Ø 8	A240C	ℓ= 535	184
				ჯამი:
ბეტონი B30				2.63
				სულ (კგ)
				7.04
				3.76
				0.85
				38.88
				371.93

სს. სტუდიო
 PRINCIPAL
 0995212550505
 Email: info@ssstudio.ge
 www.ssstudio.ge

ფორმატი PAPER SIZE	კონტრაქტის № CONTRACT №	პროექტის № PROJECT №	ფაილის სახელი FILE NAME
A-3			

პროექტი: ცენტრალური კლინიკა
 PROJECT: Central Hospital

მისამართი
 ADDRESS: ქ. თბილისი, დავით აღმაშენებლის ქუჩა №16
 Tbilisi, Kavtaradze street N16

მანქანის პოზიცია Position	სახელი, გვარი Name, Surname	ხელმოწერა Signature
პრ. მხ., არქ. Chief Architect	ნ. ალექსიადისი N. Aleksiadis	
კონსტრუქტორი Constructor	თ. მატაბერიძე T. Matsaberidze	
შენსრული Performing work	ზ. ჯველაშვილი Z. Jvelashvili	
შეამოწმა Checked by	თ. მატაბერიძე T. Matsaberidze	

შპს "აპექს სტუდიო"
 სს. სტუდიო, თბილისი 0194, კახეთის ქუჩა №1
 ტელ: (+995 97) 77 33 70
 E-mail: apexstudio.ge@gmail.com

კონსტრუქციული ნაწილი
 CONSTRUCTIVE PROJECT



მასშაბი SCALE	1:25	თარიღი DATE OF ISSUE	10.07.2017
------------------	------	-------------------------	------------

ნახაზი DRWG.	კორექტირება REVISIONS		
	№	კომენტარი REV.	თარიღი DATE
	1		
	2		
	3		

სვეტი-1
 კვეთი 1-1
 სვეტი/ბიძგია

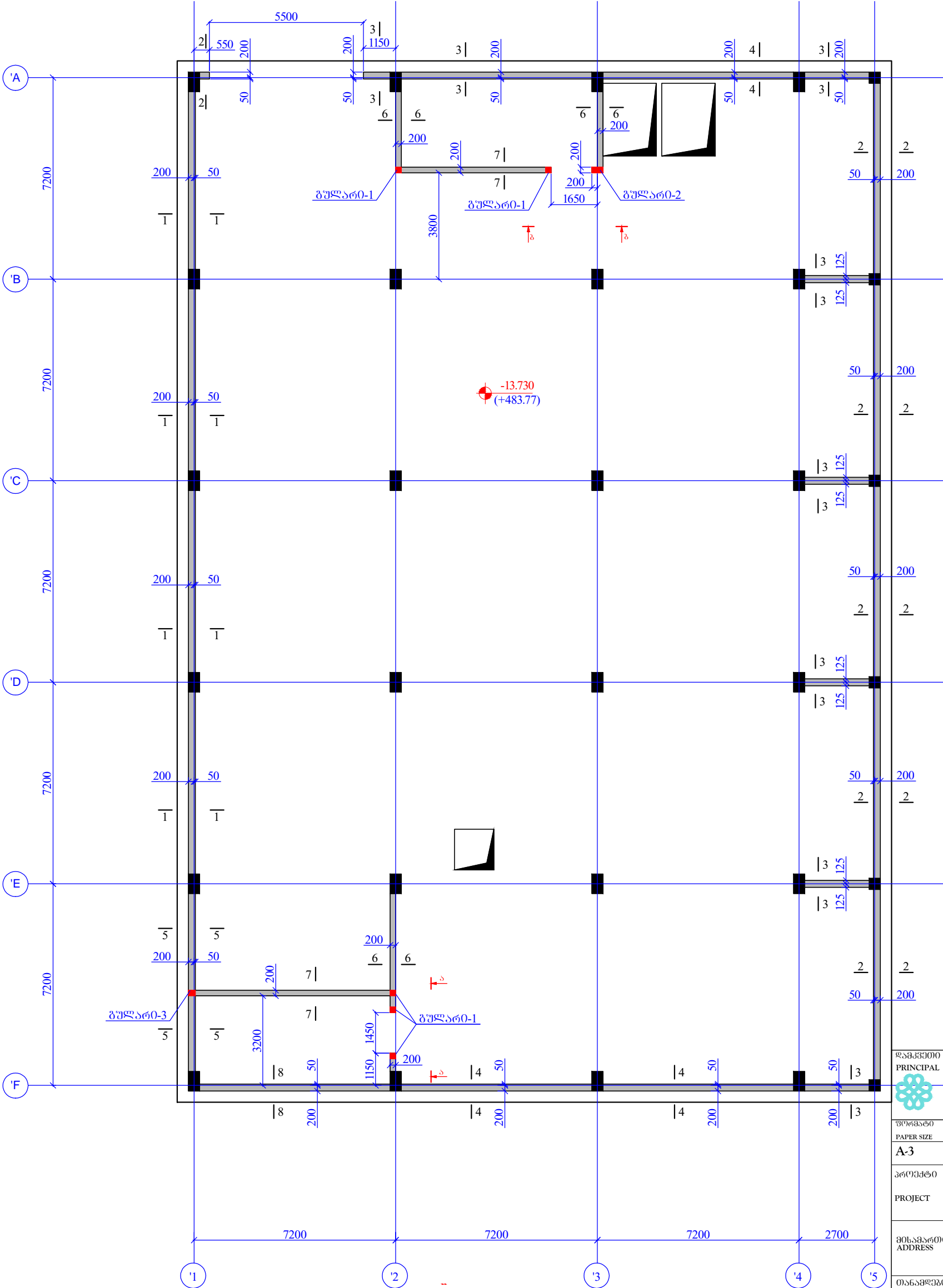
სტადია STAGE	ინდექსი INDEX	ფურც. გვ. / PAGES
მუშის პროექტი Working Draft		კ- 70

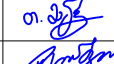
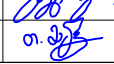

მამკვეთი PRINCIPAL 		ს.ს. ხაჩიძის ქუჩა, კვანთაძის შენობა თბილისი, ვაჟა-ფშაველას №40 (0995) 2 55 05 05 ცხელ/შანძის Email: info@evex.ge www.evex.ge	
ფორმატი PAPER SIZE A-3	მკვეთის № CONTRACT №	პროექტის № PROJECT №	ფაილის სახელი FILE NAME
პროექტი PROJECT ცენტრალური კოსმოსპორტი Central Hospital			
მისამართი ADDRESS ქ. თბილისი, ძაწილიძის ქუჩა №16 Tbilisi, Kavtaradze street N16			
მანერა Position პრ. არქ. ადვ. Chief Architect	სახელი, გვარი Name, Surname ნ. ალქსიადისი N. Aleksiadis	ხელმოწერა Signature 	
კონსტრუქტორი Constructor შესრულება Performing work	თ. მანსაბერიძე T. Matsaberidze ჯ. კველავილი Z. kvelashvili	ხელმოწერა Signature  	

შპს. "აპექს სტუდიო 1" საქართველო, თბილისი 0194, ქმ. ცხიბრაძის ქუჩა №16 ტელ: (+995 97) 77 55 70 E-mail: apexstudio.ge@gmail.com			
კონსტრუქციული ნაწილი CONSTRUCTIVE PROJECT			
მასშ. SCALE 1:150	თარიღი DATE OF ISSUE 10.07.2017		
ნახაზი DRWG. რკ/ბ-ის მიწოდების დიაგრამის და კვლევის განლაგების გეგმა 6036. -13.730	კორექტირება REVISIONS		
	№ კორექტ. REV.	თარიღი DATE	
	1		
	2		
	3		
სტადია STAGE შუამდგომლობა Working Draft	ინდექსი INDEX	ფურც. PAGES	3- 71

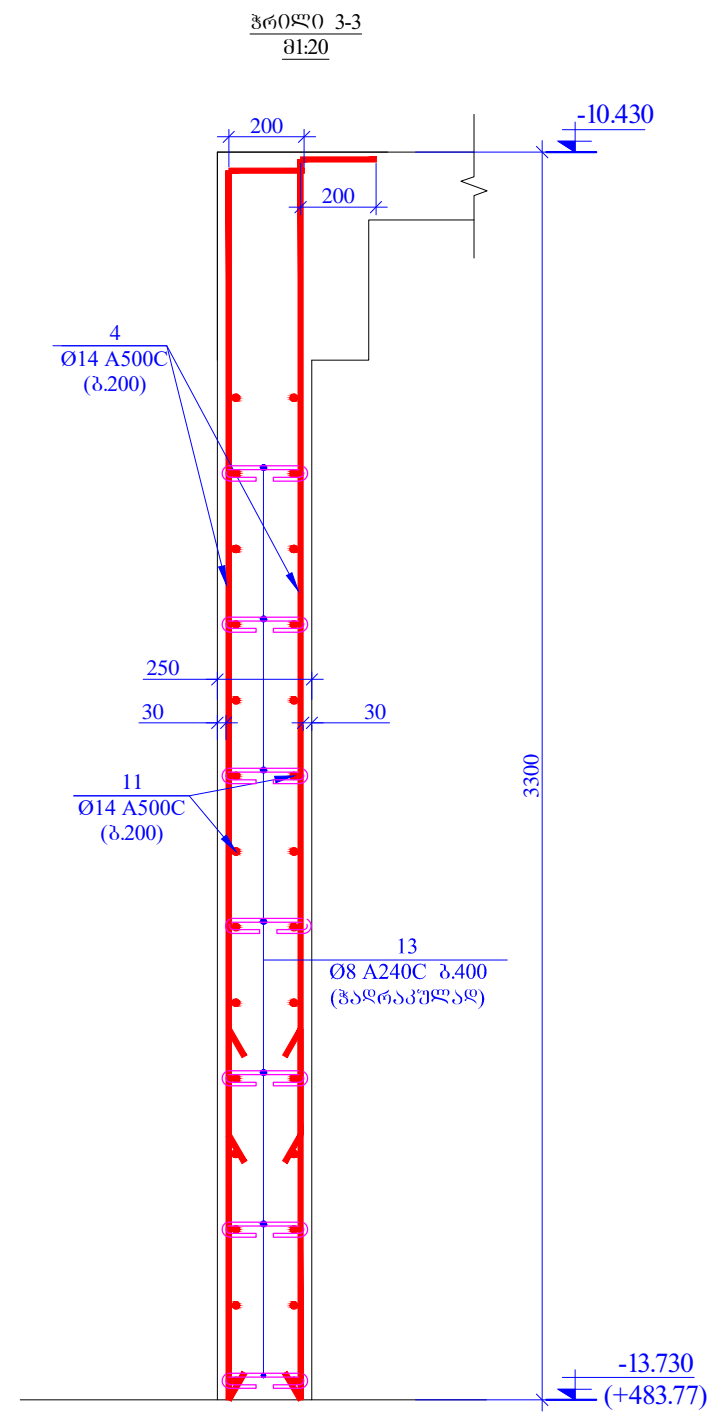
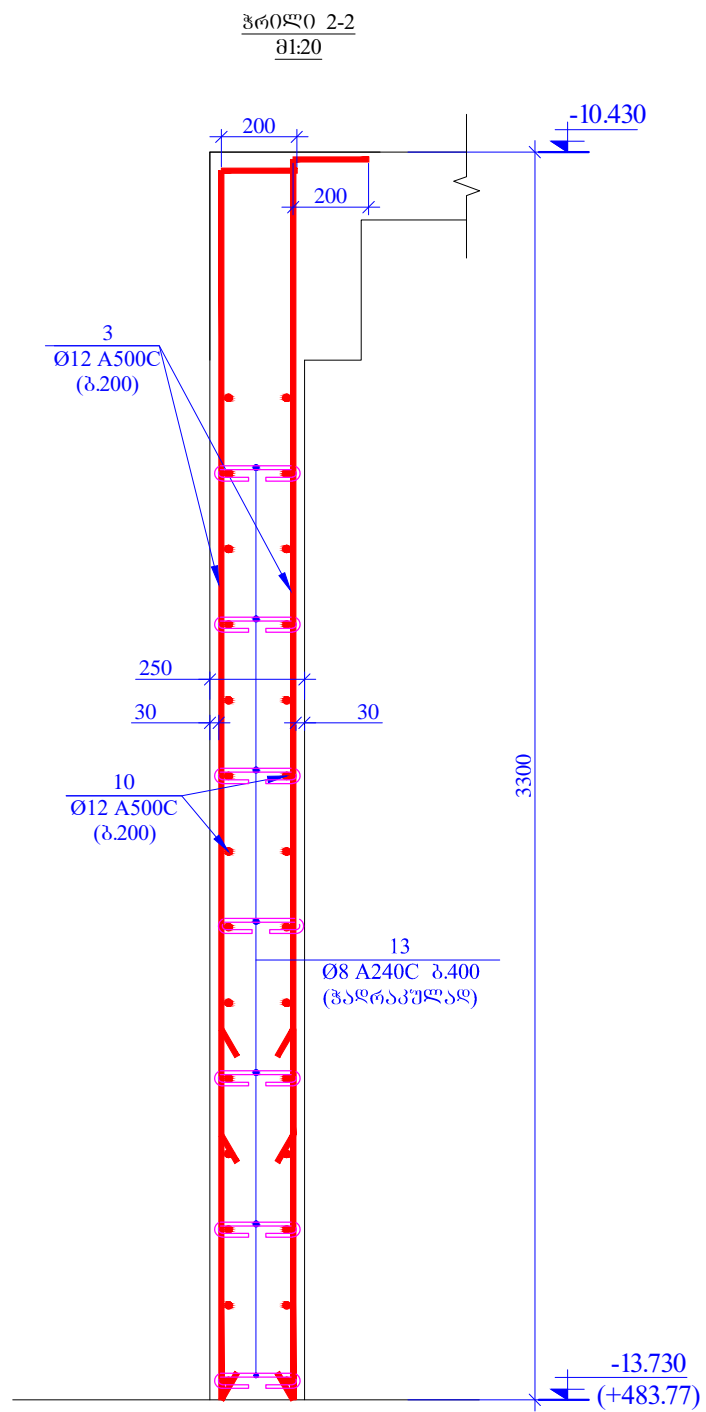
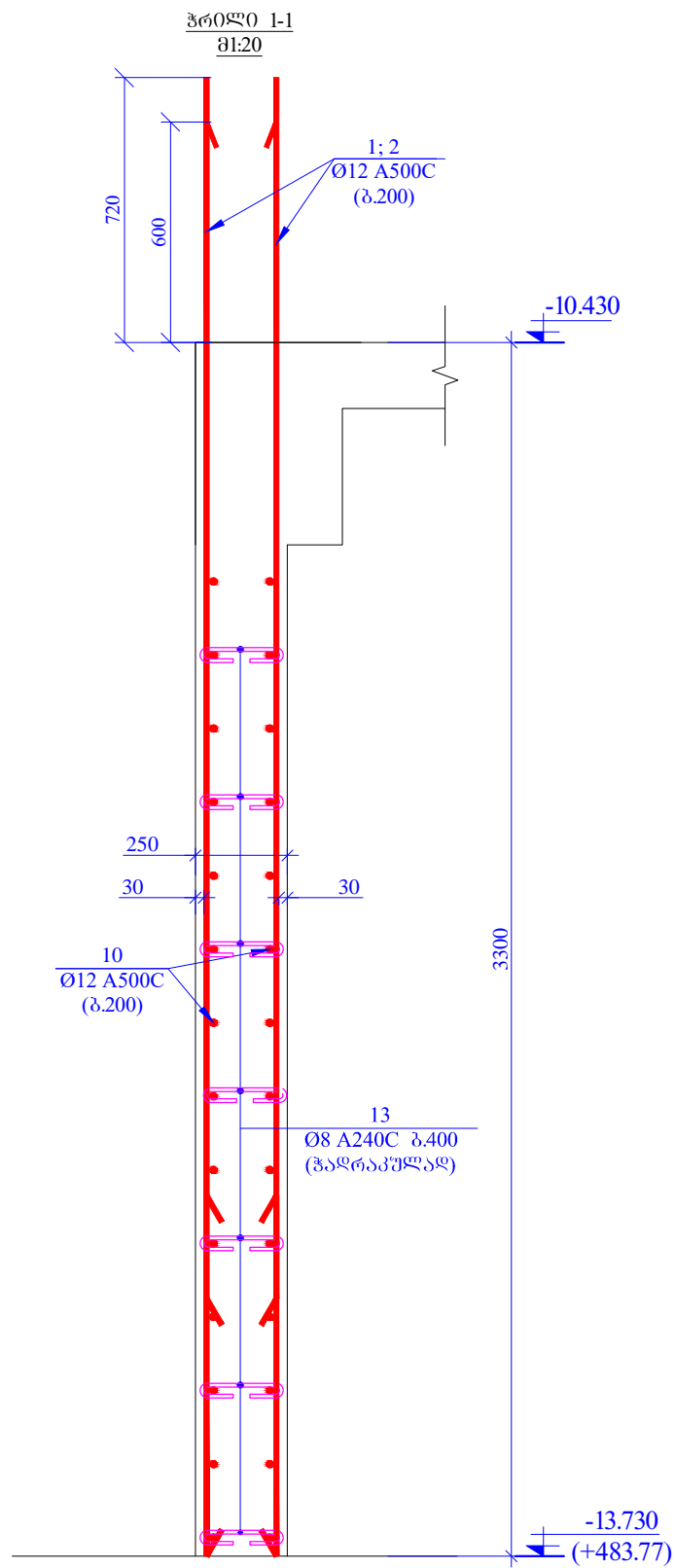

<p>შპს "აპექს სტუდიო" PRINCIPAL</p>		<p>ს.ს. სტრუქტურული პროექტების დეპარტამენტი თბილისი, ვაჟა-ფშაველას №40 09532 2 55 05 05 ტელ./ფაქსი: E-mail: info@apexstudio.ge www.apexstudio.ge</p>	
<p>ფორმატი PAPER SIZE</p>	<p>პროექტის № CONTRACT №</p>	<p>პროექტის № PROJECT №</p>	<p>ფაილის სახელი FILE NAME</p>
<p>A-3</p>			
<p>პროექტი PROJECT</p> <p>ცენტრალური კოსპიტალი Central Hospital</p>			
<p>მისამართი ADDRESS</p> <p>ქ. თბილისი, დავით აღმაშენებლის ქუჩა №16 Tbilisi, Kavtaradze street N16</p>			
<p>მანქანის მფლობელი Position</p>	<p>სახელი, გვარი Name, Surname</p>	<p>ხელმოწერა Signature</p>	
<p>პრ. მდიმ. Chief Architect</p>	<p>ნ. ალექსიადისი N. Aleksiadis</p>		
<p>კონსტრუქტორი Constructor</p>	<p>თ. მატაბერიძე T. Matsaberidze</p>	<p>თ. მატაბერიძე</p>	
<p>შენიშვნა Performing work</p>	<p>ზ. კველავილი Z. kvelashvili</p>	<p>ზ. კველავილი</p>	
<p>შეამოწმა Checked by</p>	<p>თ. მატაბერიძე T. Matsaberidze</p>	<p>თ. მატაბერიძე</p>	
<p>შპს "აპექს სტუდიო" სტრუქტურული, თბილისი 094, კვ. 40-ის შენობაში №1 ტელ: (+995 97) 77 55 70 E-mail: apexstudio.ge@gmail.com</p>			
<p>კონსტრუქციული ნაწილი CONSTRUCTIVE PROJECT</p>			
<p>მასშაბი SCALE</p>	<p>1:20</p>	<p>თარიღი DATE OF ISSUE</p>	<p>10.07.2017</p>
<p>ნახაზი DRWG.</p>	<p>კორექტირება REVISIONS</p>		
	<p>№</p>	<p>კორექტირება REV.</p>	<p>თარიღი DATE</p>
	1		
	2		
	3		
<p>პროექტი 1-1; 2-2; 3-3</p>	4		
5			
<p>სტადია STAGE</p>	<p>მუშის პროექტი Working Draft</p>	<p>ინდექსი INDEX</p>	<p>ფურც. გვ. 72 PAGES</p>

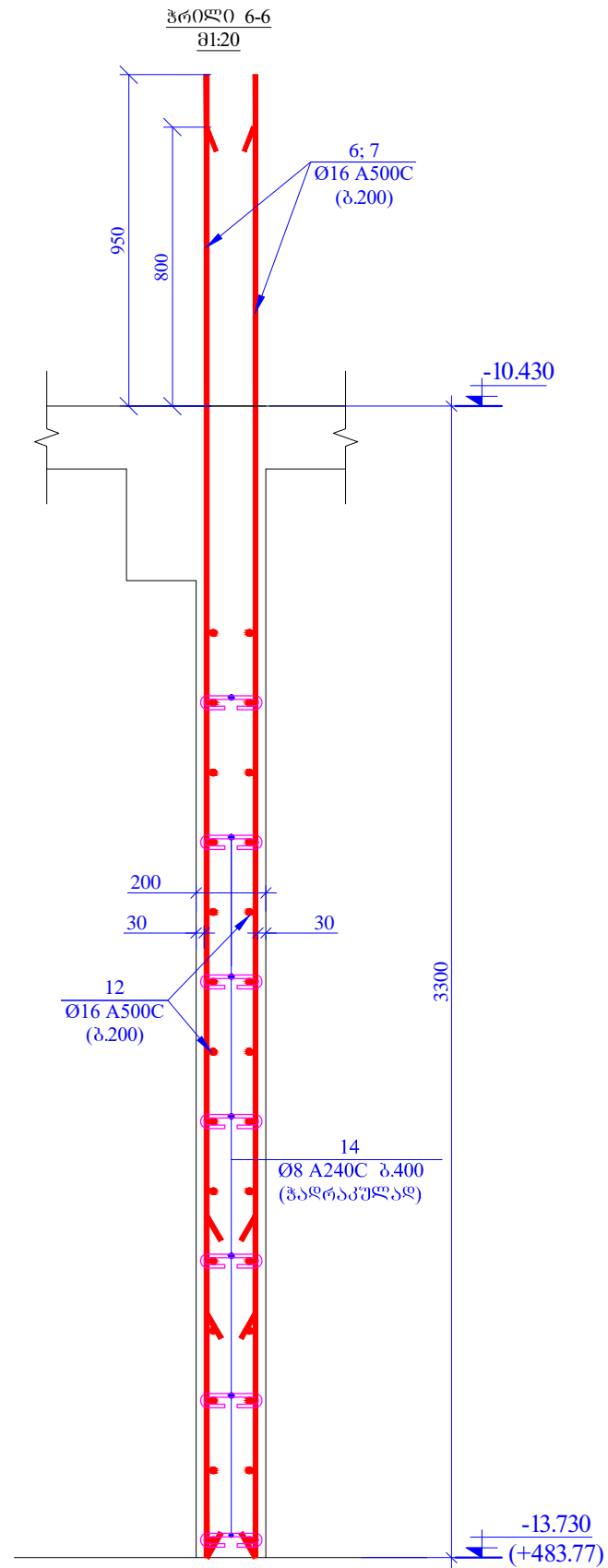
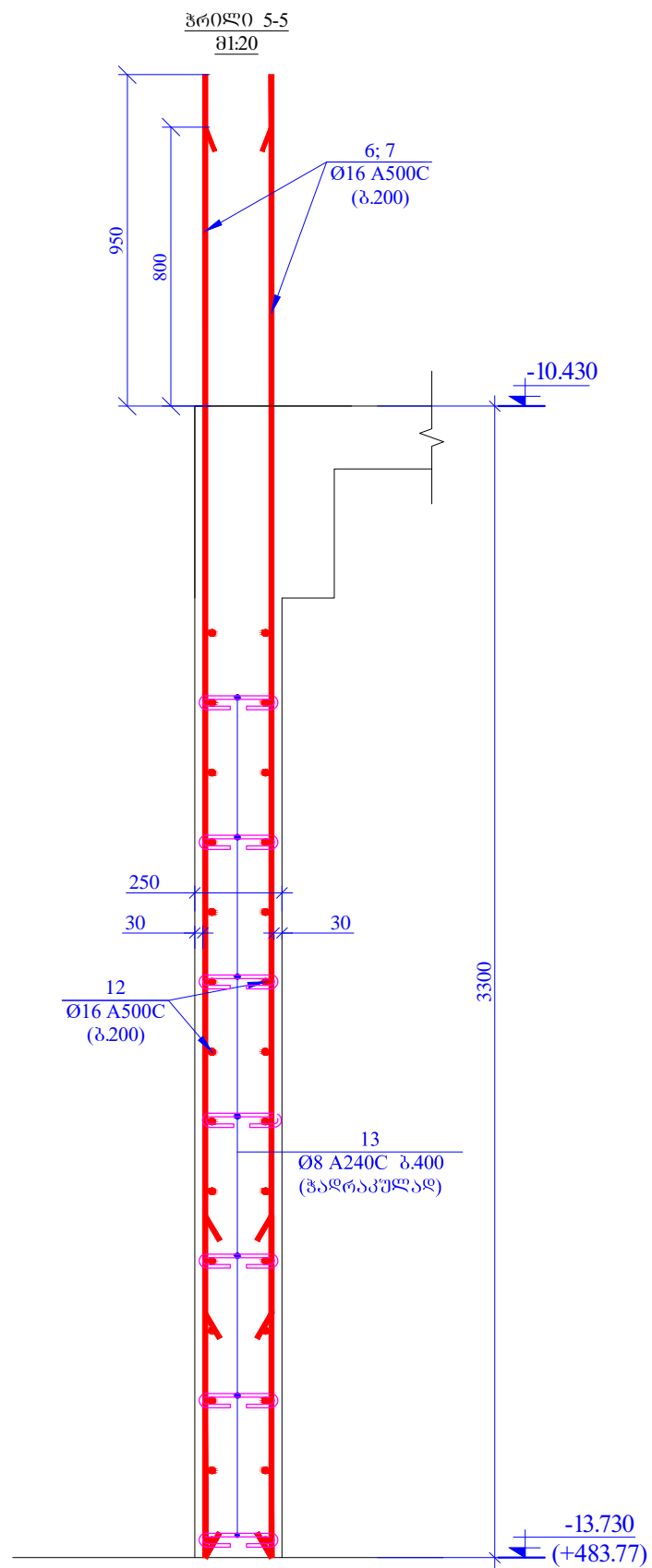
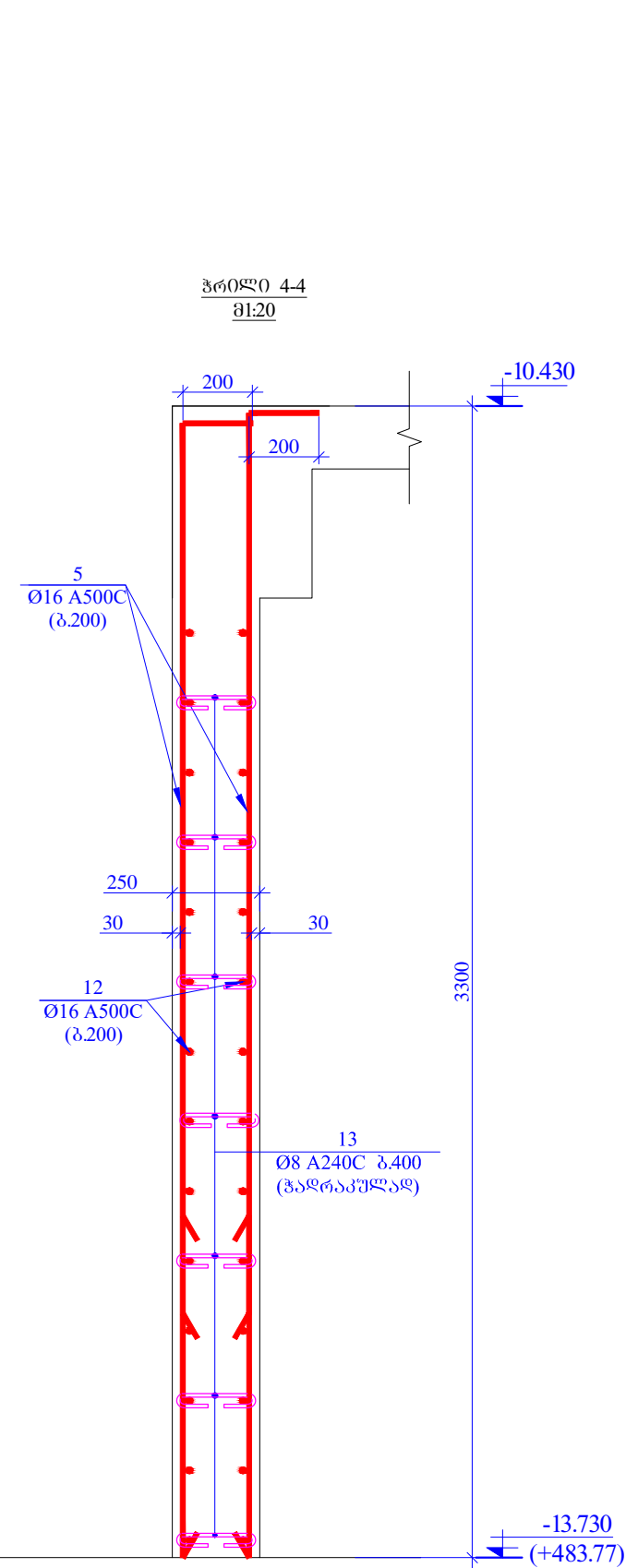

		ს.ს. სტუდია "აპექსტუდო" მთავარი, ვაჟა-ფშაველას №40 09532 2 55 05 05 ქველავილი Email: info@exex.ge www.exex.ge	
შიგრიანი PAPER SIZE	რეკვიზიტის № CONTRACT №	პროექტის № PROJECT №	ფაილის სახელი FILE NAME
A-3			
პროექტი PROJECT		ცენტრალური კოსპიტალი Central Hospital	
მისამართი ADDRESS		ქ. თბილისი, დავით აღმაშენებლის ქუჩა №16 Tbilisi, Kavtaradze street N16	
მონამუშევრის Position	სახელი, გვარი Name, Surname	ხელმოწერა Signature	
პრ. მდიმ. Chief Architect	ნ. ალექსიადისი N. Aleksiadis		
კონსტრუქტორი Constructor	თ. მაცაბერიძე T. Matsaberidze		
შესრულა Performing work	ზ. კველავილი Z. kvelashvili		
შემოწმა Checked by	თ. მაცაბერიძე T. Matsaberidze		
შპს "აპექსტუდო" სტრუქტურული, თბილისი 094, კვ. 40-ის შენობაში №1 ტელ: (+995 97) 77 55 70 E-mail: apexstudio.ge@gmail.com			
კონსტრუქციული ნაწილი CONSTRUCTIVE PROJECT			
მასშ. SCALE	1:20	თარიღი DATE OF ISSUE	10.07.2017
ნახაზი DRWG.	კორექტირება REVISIONS		
	№	კორექტ. REV.	თარიღი DATE
	1		
	2		
	3		
პროექტი 4-4; 5-5; 6-6	4		
5			
სტადია STAGE	მუშის პროექტი INDEX	გვერდი PAGES	3- 73
მუშის პროექტი Working Draft			

პროექტი 7-7
მ1:20

პროექტი 8-8
მ1:20

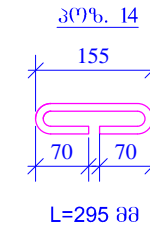
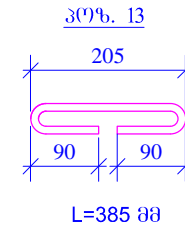
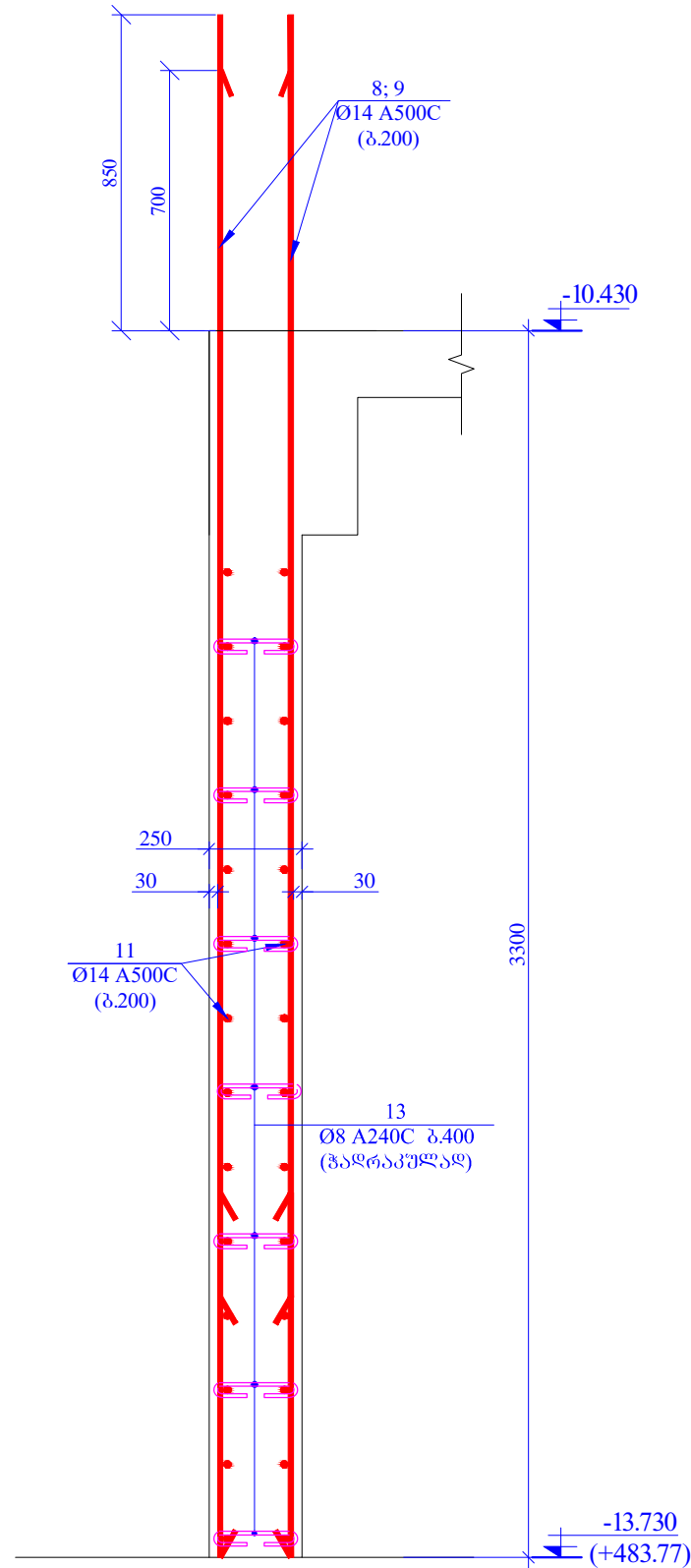
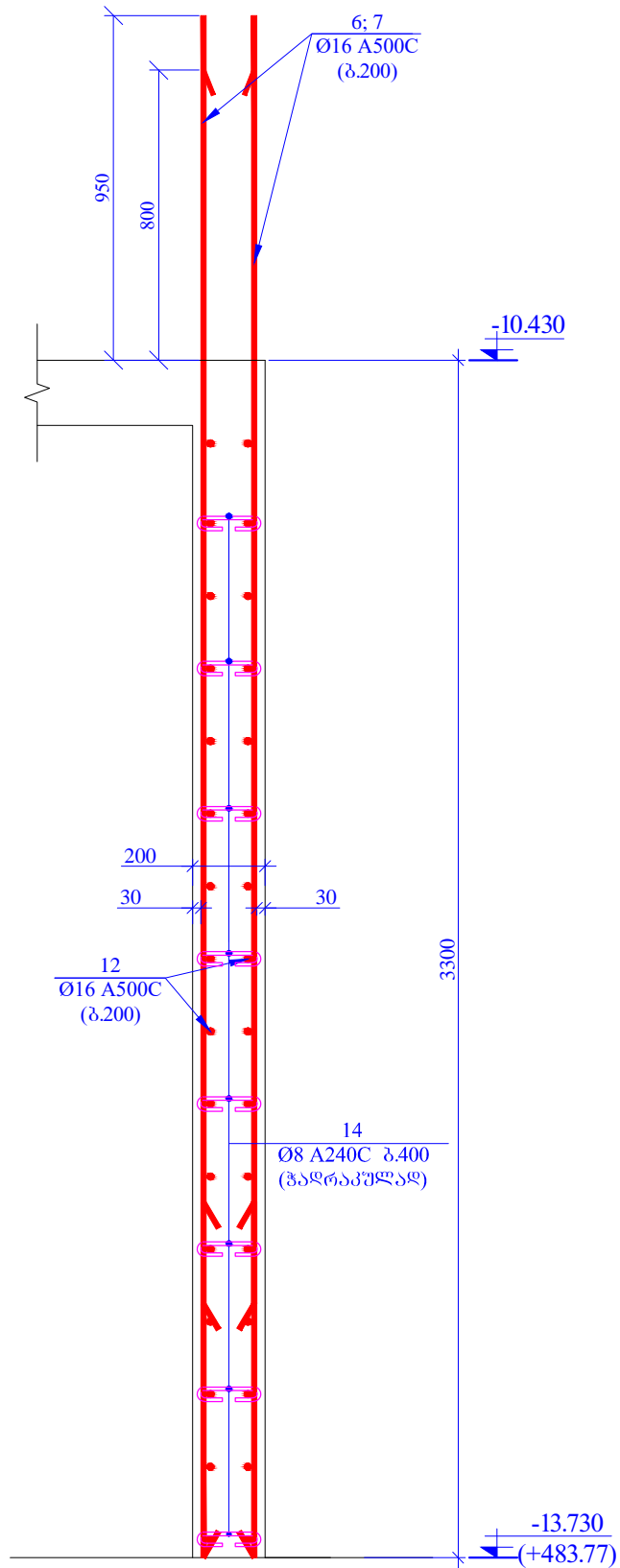

<p>დამკვეთი PRINCIPAL</p>  <p>ს.ს. სამშენობლო პროექტირება და კონსტრუქცია თბილისი, ვაჟა-ფშაველას №40 095322 55 05 05 ტელ./ფაქსი E-mail: info@vex.ge www.vex.ge</p>																					
<p>ფორმატი PAPER SIZE</p> <p>A-3</p>	<p>დამკვეთის № CONTRACT №</p>	<p>პროექტის № PROJECT №</p>	<p>ფაილის სახელი FILE NAME</p>																		
<p>პროექტი PROJECT</p> <p>ცენტრალური ჰოსპიტალი Central Hospital</p>																					
<p>მისამართი ADDRESS</p> <p>ძ. თბილისი, კავთარაძის ქუჩა №16 Tbilisi, Kavtaradze street N16</p>																					
<p>თანამდებობა Position</p> <p>პრ. მდიმ., არქ. Chief Architect</p>	<p>სახელი, გვარი Name, Surname</p> <p>ნ. ალექსიადისი N. Aleksiadis</p>	<p>ხელმოწერა Signature</p>																			
<p>კონსტრუქტორი Constructor</p> <p>შეხერხება Performing work</p>	<p>მ. მაცაბერიძე T. Matsaberidze</p> <p>ზ. კველავილი Z. kvelashvili</p>	<p>თ. მაცაბერიძე T. Matsaberidze</p>																			
<p>შეამოწმა Checked by</p>	<p>მ. მაცაბერიძე T. Matsaberidze</p>	<p>თ. მაცაბერიძე T. Matsaberidze</p>																			
<p>შპს "აპექს სტუდიო 1" სამშენობლო, ინჟინერი 0194, ვან ღობის შესახვევით №1 ტელ: (+995 97) 77 55 70 E-mail: apexstudio.ge@gmail.com</p>																					
<p>კონსტრუქციული ნაწილი CONSTRUCTIVE PROJECT</p>																					
<p>მასშ. SCALE</p> <p>1:20</p>	<p>თარიღი DATE OF ISSUE</p> <p>10.07.2017</p>																				
<p>ნახაზი DRWG.</p> <p>პროექტი 7-7; 8-8</p>	<p>კორექტირება REVISIONS</p> <table border="1"> <thead> <tr> <th>№</th> <th>კორექტირება REV.</th> <th>თარიღი DATE</th> </tr> </thead> <tbody> <tr> <td>1</td> <td></td> <td></td> </tr> <tr> <td>2</td> <td></td> <td></td> </tr> <tr> <td>3</td> <td></td> <td></td> </tr> <tr> <td>4</td> <td></td> <td></td> </tr> <tr> <td>5</td> <td></td> <td></td> </tr> </tbody> </table>			№	კორექტირება REV.	თარიღი DATE	1			2			3			4			5		
№	კორექტირება REV.	თარიღი DATE																			
1																					
2																					
3																					
4																					
5																					
<p>სტადია STAGE</p> <p>მუშა პროექტი Working Draft</p>	<p>ინდექსი INDEX</p>	<p>ფურც. PAGES</p> <p>3-74</p>																			

ბუღალტი - 1
შ 1:20

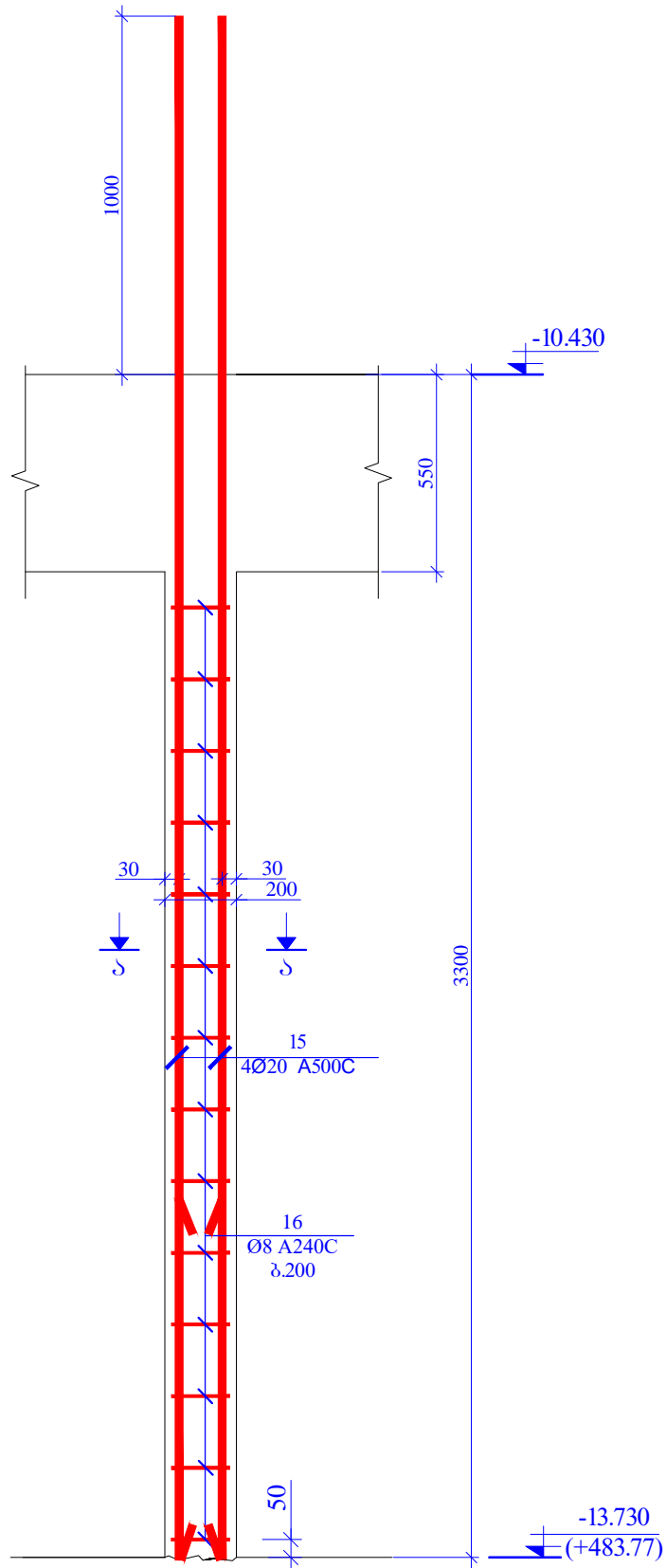

ბუღალტი - 2
შ 1:20

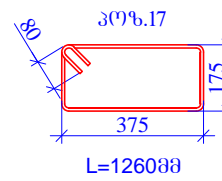
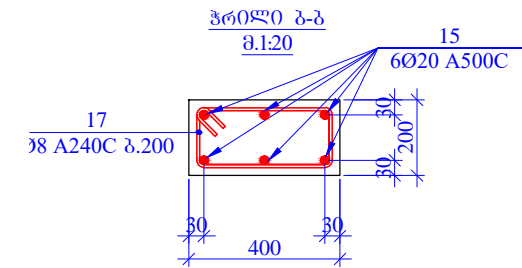
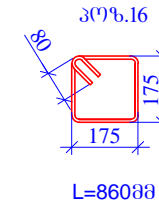
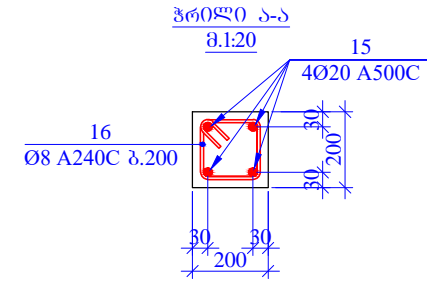
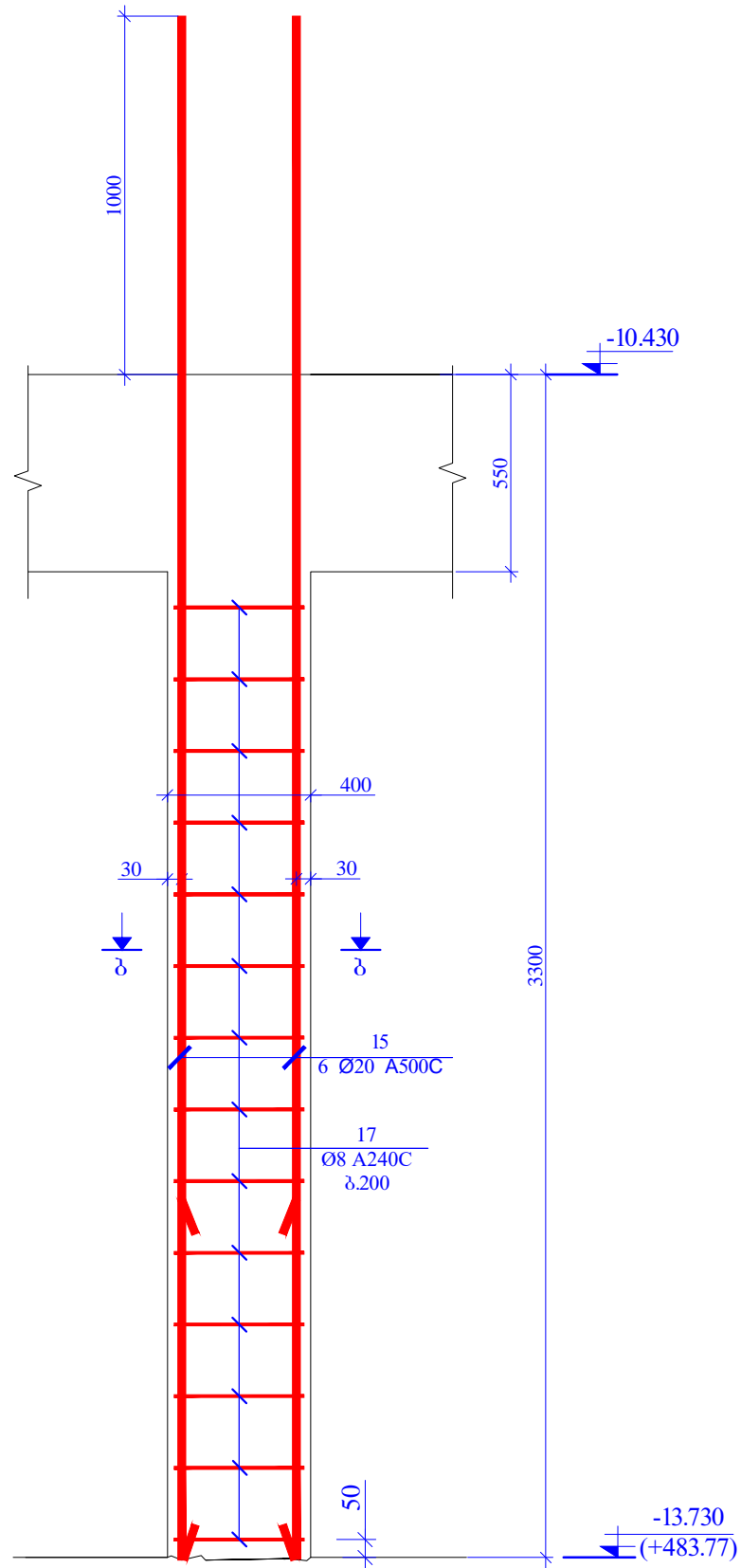



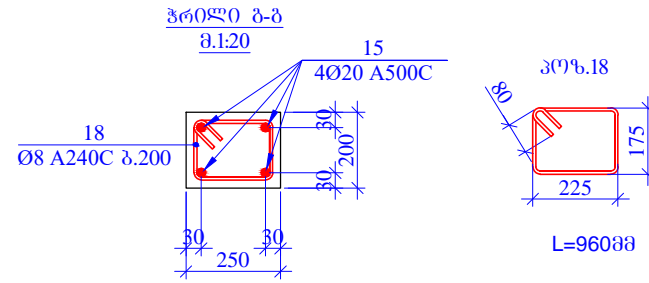
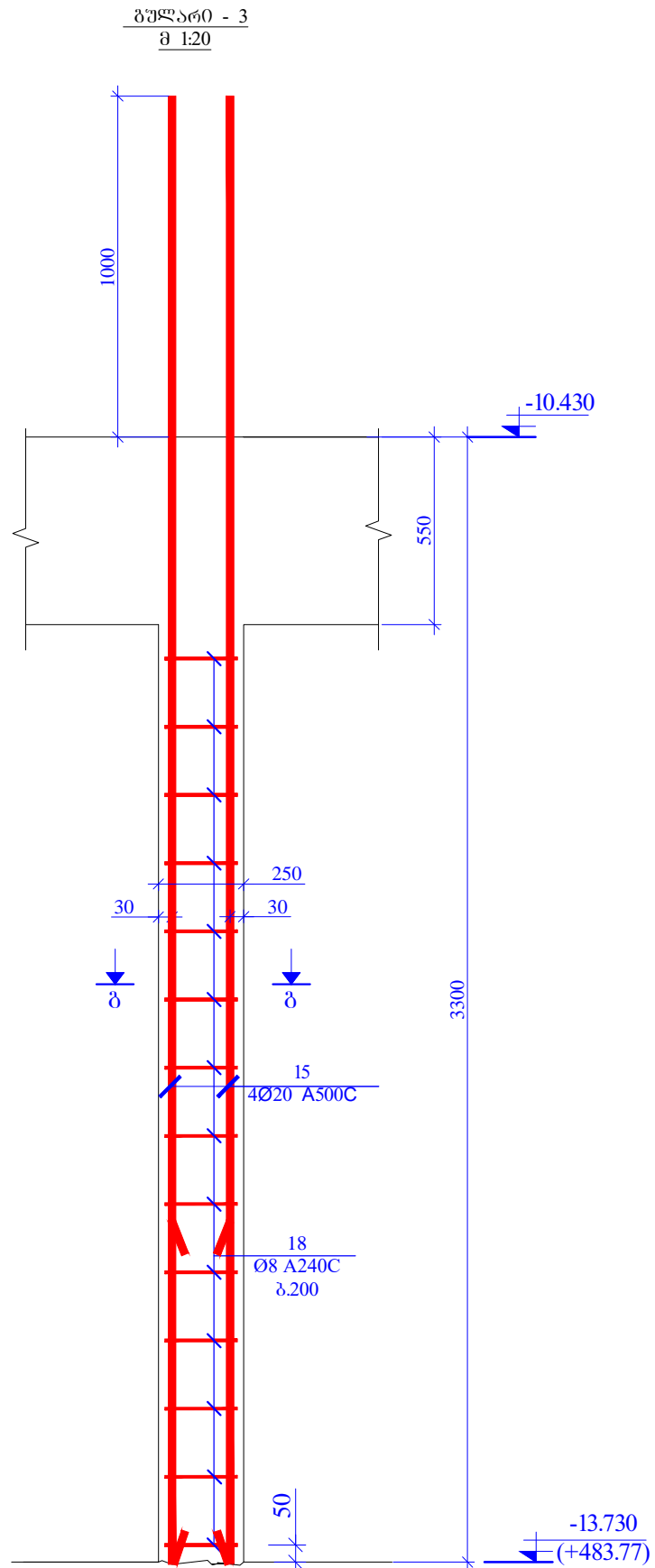

შპს "აპექს სტუდიო" ს.ს. სპეციალიზირებული კონსტრუქციის ინჟინერები მისამართი: ვაჟა-ფშაველას №40 09532 2 55 05 05 ქველ/შპს/ბ E-mail: info@evex.ge www.evex.ge			
შპს-ის სახელი PAPER SIZE A-3	კონტრაქტის № CONTRACT №	პროექტის № PROJECT №	ფაილის სახელი FILE NAME
პროექტი PROJECT ცენტრალური კოსპიტალი Central Hospital			
მისამართი ADDRESS ქ. თბილისი, დავით აღმაშენებლის ქუჩა №16 Tbilisi, Kavtaradze street N16			
მისამართი Position პრ. არქიტ. Chief Architect კონსტრუქტორი Constructor შესრულდა Performing work შემოწმა Checked by	სახელი, გვარი Name, Surname ნ. ალექსიადისი N. Aleksiadis თ. მატაბერიძე T. Matsaberidze ზ. კველავილი Z. kvelashvili თ. მატაბერიძე T. Matsaberidze	ხელმოწერა Signature [Handwritten Signature] [Handwritten Signature] [Handwritten Signature]	
შპს "აპექს სტუდიო" სპეციალიზირებული კონსტრუქციის ინჟინერები მისამართი: ვაჟა-ფშაველას №40 09532 2 55 05 05 ქველ/შპს/ბ E-mail: apexstudio.ge@gmail.com			
კონსტრუქციული ნაწილი CONSTRUCTIVE PROJECT			
მასშტაბი SCALE 1:20	თარიღი DATE OF ISSUE 10.07.2017		
ნახაზი DRWG. ბუღალტი 1; 2 წრილი ა-ა; ბ-ბ	კორექტირება REVISIONS		
	№ 1	კორექტირება REV.	თარიღი DATE
	2		
	3		
	4		
სტადია STAGE მუშის პროექტი Working Draft	ინდექსი INDEX	გვერდი PAGES 3- 75	

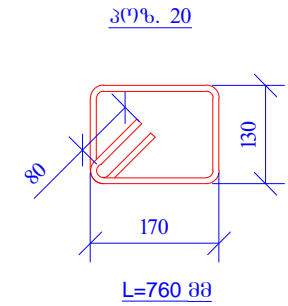
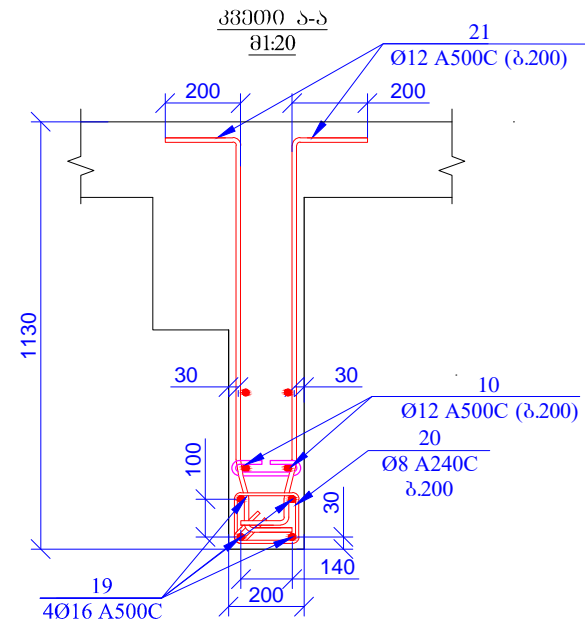
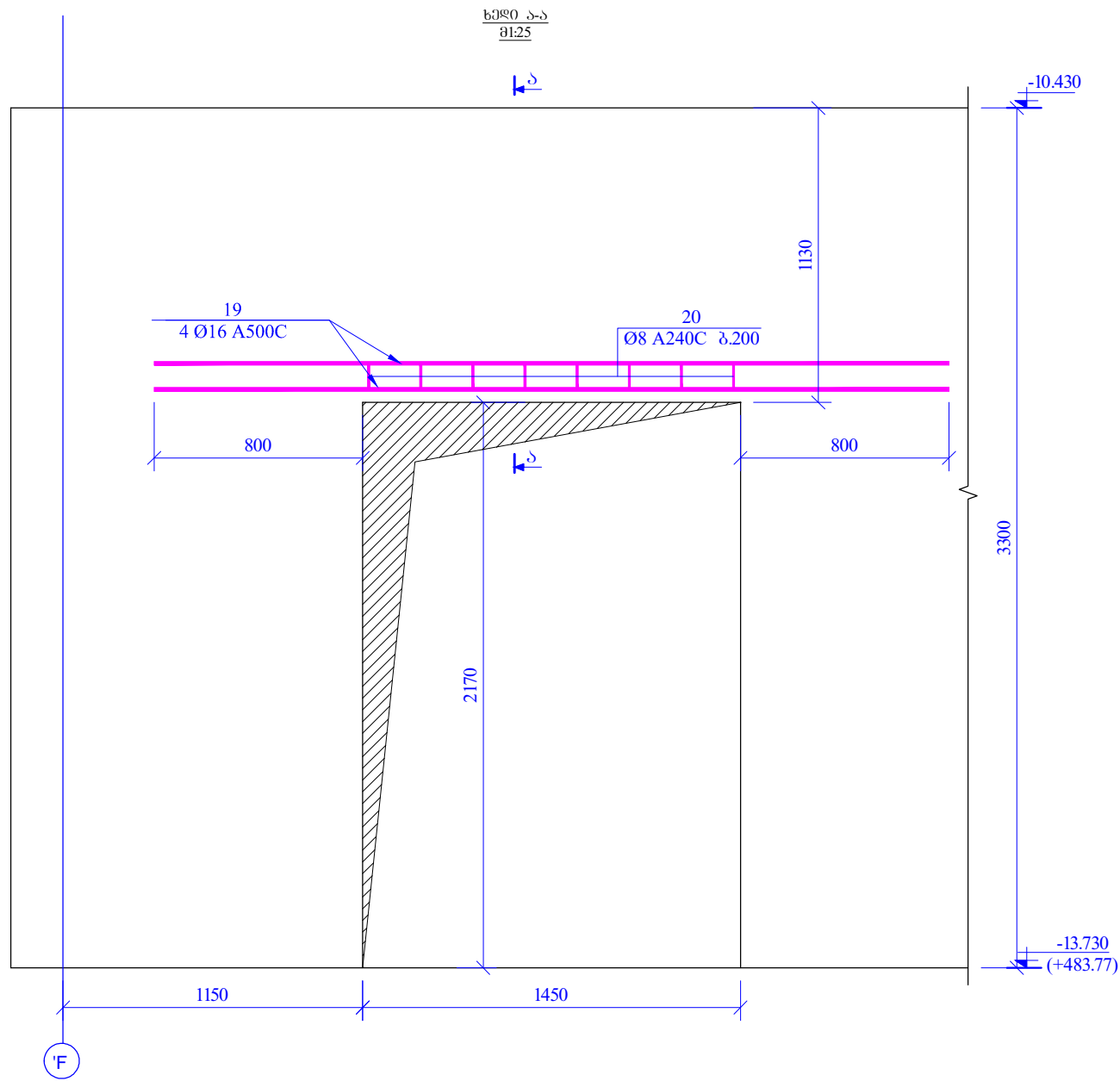

შპს. "აპექს სტუდიო" სპარტინგული კომპანია ლიმიტი 0995212550505 ტელ./ფაქსი: Email: info@evex.ge www.evex.ge				
შპს. "აპექს სტუდიო" PRINCIPAL	მუშაობის პირობები PAPER SIZE A-3	კონტრაქტის № CONTRACT №	პროექტის № PROJECT №	ფაილის სახელი FILE NAME
პროექტი PROJECT		ცენტრალური კლინიკა Central Hospital		
მისამართი ADDRESS		ქ. თბილისი, კავთარაძის ქუჩა №16 Tbilisi, Kavtaradze street N16		
მონაწილეობის Position	სახელი, გვარი Name, Surname	ხელმოწერა Signature		
პროექტიორი Chief Architect	ნ. ალქსიადისი N. Aleksiadis			
კონსტრუქტორი Constructor	თ. მატაბერიძე T. Matsaberidze			
შესრულდა Performing work	ზ. ჯველავილი Z. Jvelashvili			
შემოწმა Checked by	თ. მატაბერიძე T. Matsaberidze			
შპს. "აპექს სტუდიო" სპარტინგული კომპანია ლიმიტი ტელ: (+995 97) 77 55 70 E-mail: apexstudio.ge@gmail.com				
კონსტრუქციული ნაწილი CONSTRUCTIVE PROJECT				
მასშაბი SCALE	1:20	თარიღი DATE OF ISSUE	10.07.2017	
ნახაზი DRWG.	კორექტირება REVISIONS			
	№	კომენტ. REV.	თარიღი	DATE
	1			
	2			
	3			
გეგმა შრომა ბ-ბ	4			
5				
სტადია STAGE	ინდექსი INDEX	ფურც. PAGES	პ- 76	
მუშის პროექტი Working Draft				



შპს "აპექს სტუდიო" PRINCIPAL 		ს.ს. ხაჩიძის ქუჩა, კორპუსი N40 თბილისი, მ.თ.რ. N40 09532 2 55 05 05 ტელ./ფაქსი Email: info@evex.ge www.evex.ge	
შიგრიანი PAPER SIZE	რეკვიზიტის № CONTRACT №	პროექტის № PROJECT №	ფაილის სახელი FILE NAME
A-3			
პროექტი PROJECT		ცენტრალური კოსპიტალი Central Hospital	
მისამართი ADDRESS		ქ. თბილისი, კავთარაძის ქუჩა N16 Tbilisi, Kavtaradze street N16	
მანქანის პოზიცია Position	სახელი, გვარი Name, Surname	ხელმოწერა Signature	
პრ. შპ, არქ. Chief Architect	ნ. ალექსიადის N. Aleksiadis		
კონსტრუქტორი Constructor	თ. მაცაბერიძე T. Matsaberidze		
შესრულდა Performing work	ზ. ჯველავილი Z. Jvelashvili		
შემოწმა Checked by	თ. მაცაბერიძე T. Matsaberidze		
შპს "აპექს სტუდიო" ქ. სანთორხელის ქუჩა, თბილისი 0194, კან. ტაბ. რეგისტრაცია N1 ტელ: (+995 97) 77 33 70 E-mail: apexstudio.ge@gmail.com			
კონსტრუქციული ნაწილი CONSTRUCTIVE PROJECT			
მასშ. SCALE	1:20	თარიღი DATE OF ISSUE	10.07.2017
ნახაზი DRWG.	კორექტირება REVISIONS		
	№	კორექტ. REV.	თარიღი DATE
	1		
	2		
	3		
ხედი View	კვეთი Section		
სტადია STAGE	ინდექსი INDEX	გვერდი PAGES	3- 77
მუშის პროექტი Working Draft			

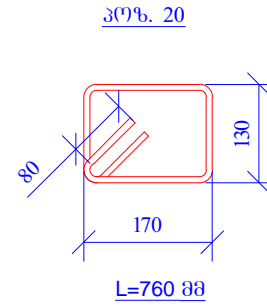
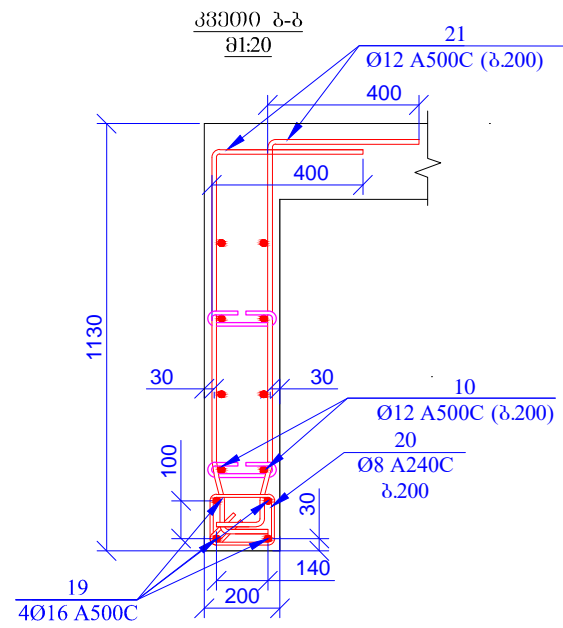
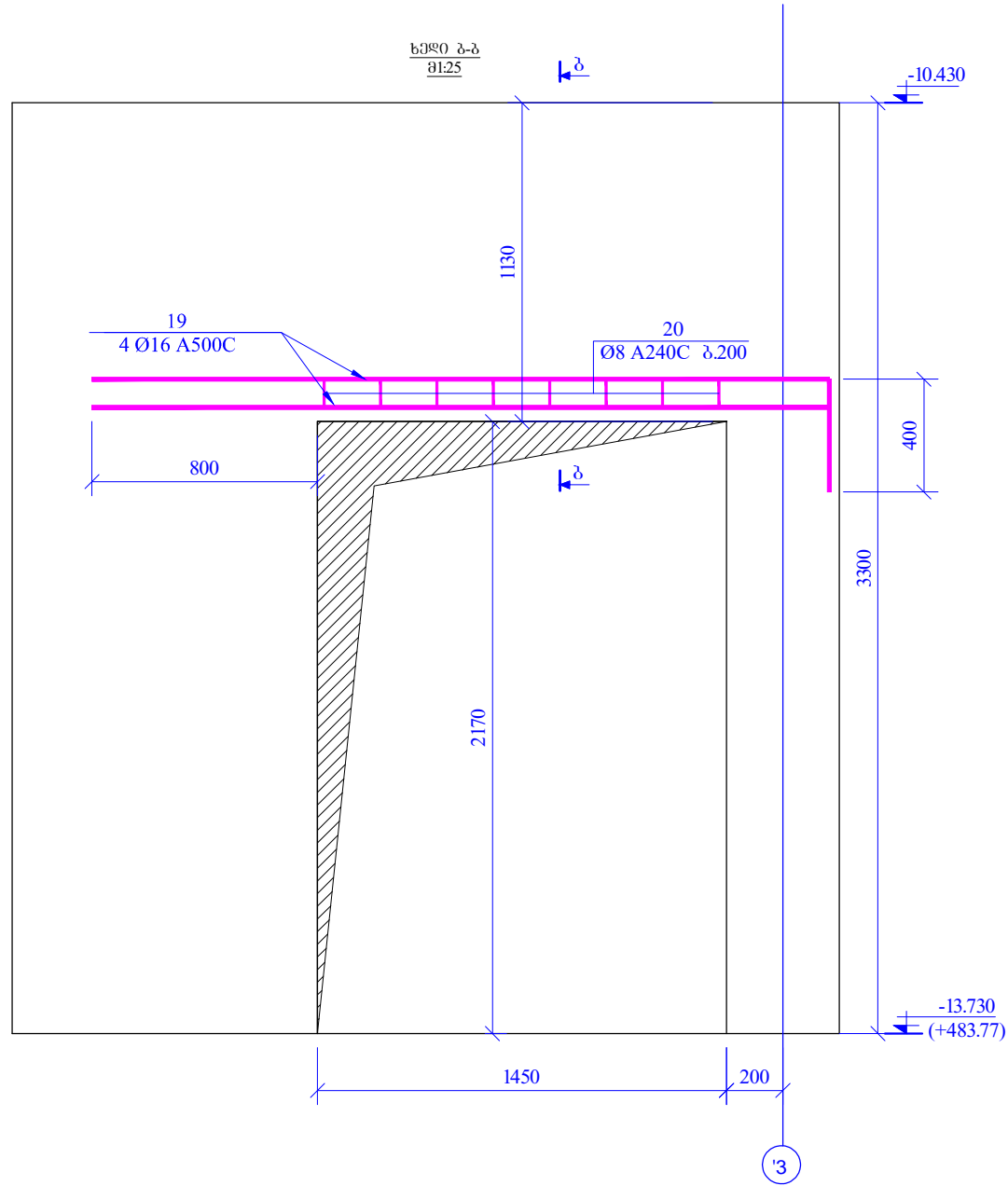

პოზ.	აღნიშვნა	დასახელება	რაოდ.	წონა ერთ. (კგ)	საერთო წონა (კგ)
		რ/ბ კედლები და დიაფრაგმები 6036. -13.730			
1		Ø 12 A500C ლ= 4020	130	3.57	464.47
2		Ø 12 A500C ლ= 3900	130	3.47	450.61
3		Ø 12 A500C ლ= 3500	340	3.11	1057.64
4		Ø 14 A500C ლ= 3500	210	4.23	889.15
5		Ø 16 A500C ლ= 3500	200	5.53	1106.03
6		Ø 16 A500C ლ= 4250	138	6.72	926.70
7		Ø 16 A500C ლ= 4100	138	6.48	893.99
8		Ø 14 A500C ლ= 4150	36	5.02	180.73
9		Ø 14 A500C ლ= 4000	36	4.84	174.20
10	დაიბრახ აგბილ'ხე	Ø 12 A500C ლ= 2300000	-	2044.19	2044.19
11	დაიბრახ აგბილ'ხე	Ø 14 A500C ლ= 940000	-	1137.14	1137.14
12	დაიბრახ აგბილ'ხე	Ø 16 A500C ლ= 1270000	-	2006.66	2006.66
13		Ø 8 A240C ლ= 385	1960	0.15	298.08
14		Ø 8 A240C ლ= 295	370	0.12	43.12
15		Ø 20 A500C ლ= 4300	30	10.62	318.48
16		Ø 8 A240C ლ= 860	70	0.34	23.78
17		Ø 8 A240C ლ= 1260	14	0.50	6.97
18		Ø 8 A240C ლ= 960	14	0.38	5.31
19	დაიბრახ აგბილ'ხე	Ø 16 A500C ლ= 24000	-	37.92	37.92
20		Ø 8 A240C ლ= 760	16	0.30	4.80
21		Ø 12 A500C ლ= 1600	30	1.42	42.66
				სულ:	12112.63
		მასალები			
		ბეტონი B30		93.500	მ ³

სამშენობლო პროექტის მენეჯერი
PRINCIPAL
 01010101, შავა-ურავიძის №40
 09532 2 55 05 05 ტელ./ფაქსი:
 Email: info@evex.ge
 www.evex.ge

პროექტის სახელი
FILE NAME

პროექტის №
CONTRACT №

პროექტის №
PROJECT №

პროექტი
PROJECT
 ცენტრალური კოსპიტალი
Central Hospital

მისამართი
ADDRESS
 ქ. თბილისი, დავით აღმაშენებლის ქუჩა №16
Tbilisi, Kavtaradze street N16

მისამართი Position	სახელი, გვარი Name, Surname	ხელმოწერა Signature
პრ. მდივანი Chief Architect	ნ. ალექსიადისი N. Aleksiadis	
კონსტრუქტორი Constructor	თ. მათაბერიძე T. Matsaberidze	
შესრულება Performing work	ზ. კველავილი Z. kvelashvili	
შეამოწმა Checked by	თ. მათაბერიძე T. Matsaberidze	

შპს "აპექს სტუდიო"
 საპროექტო, თბილისი 0194, კვ. 40ის შენობა №1
 ტელ: (+995 97) 77 33 70
 E-mail: apexstudio.ge@gmail.com

კონსტრუქციული ნაწილი
CONSTRUCTIVE PROJECT

მასშტაბი
SCALE
 1:20

თარიღი
DATE OF ISSUE
 10.07.2017

ნახაზი DRWG.	კორექტირება REVISIONS		
	№	კომენტ. REV.	თარიღი DATE
ნაშრომის ბ-ბ პროექტის ბ-ბ სამშენობლო	1		
	2		
	3		
	4		
	5		

სტადია
STAGE
 მუშა პროექტი
Working Draft

ინდექსი
INDEX

ფურც. გვ. №
PAGES
 78

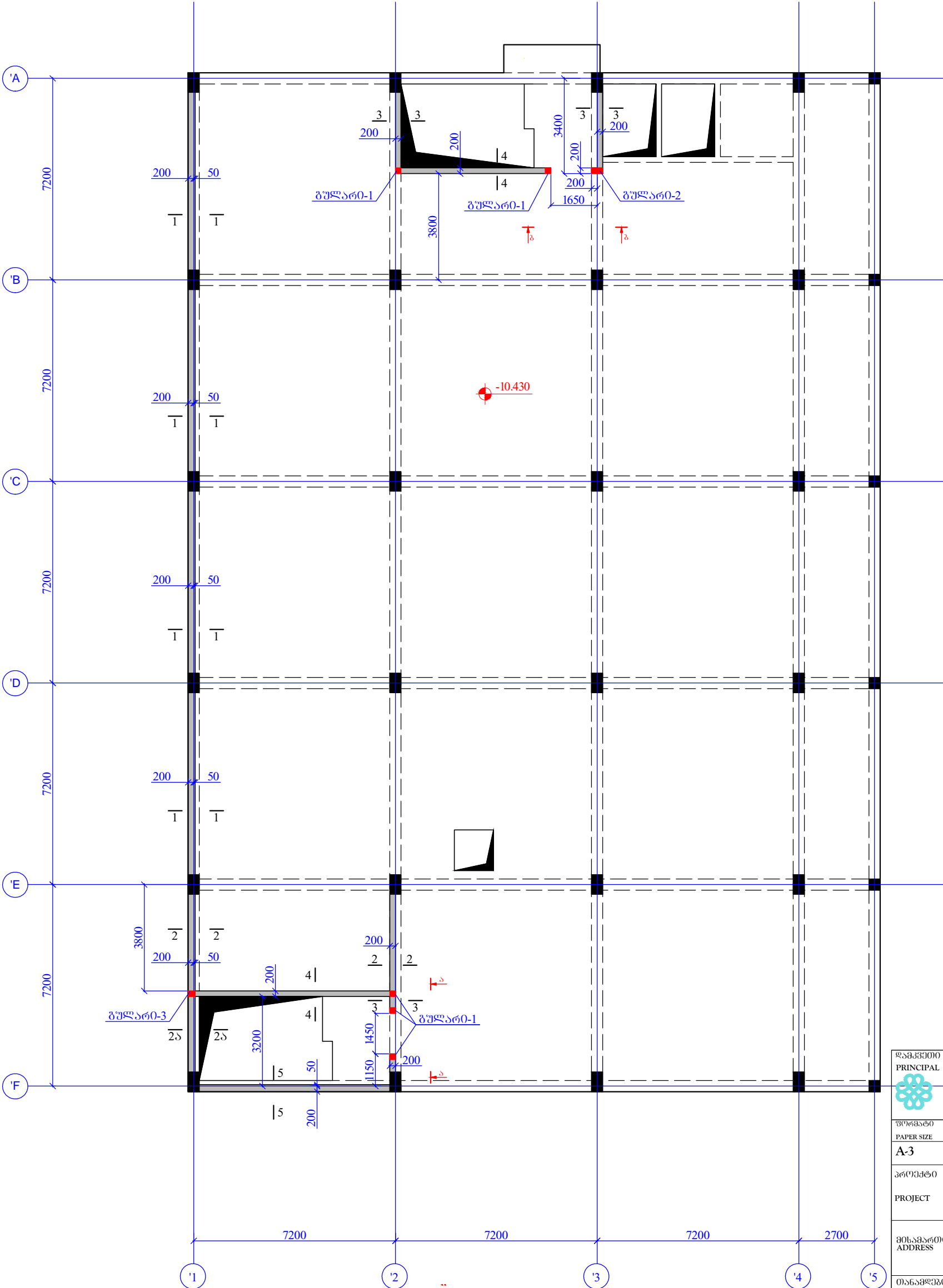

მანკვეთი PRINCIPAL 		ს. სანთოძის ქუჩა/საბურთაქო რაიონი თბილისი, ვაჟა-ფშაველას №40 (0995) 2 55 05 05 ცხელ/შანძი Email: info@evex.ge www.evex.ge	
შიშის ზომა PAPER SIZE A-3	რაკვეთის № CONTRACT №	პროექტის № PROJECT №	ფაილის სახელი FILE NAME
პროექტი PROJECT ცენტრალური კოსპიტალი Central Hospital			
მისამართი ADDRESS ქ. თბილისი, ძაწილიძის ქუჩა №16 Tbilisi, Kavtaradze street N16			
მანკვეთის პოზიცია Position პრ. მთ. არქ. Chief Architect	სახელი, გვარი Name, Surname ნ. ალქსიადისი N. Aleksiadis	ხელმოწერა Signature 	
კონსტრუქტორი Constructor შესრულება Performing work შემოწმებული Checked by	თ. მანსაბერიძე T. Matsaberidze ზ. კველავილი Z. kvelashvili თ. მანსაბერიძე T. Matsaberidze	თ. მანსაბერიძე  თ. მანსაბერიძე 	

შპს. "აპექს სტუდიო 1" სადარბაზო, თბილისი 0194, ქმ. ცხელ/შანძი №1 ტელ: (+995 97) 77 55 70 E-mail: apexstudio.ge@gmail.com			
კონსტრუქციული ნაწილი CONSTRUCTIVE PROJECT			
შიშის SCALE 1:150	თარიღი DATE OF ISSUE 10.07.2017		
ნახაზი DRWG. რკ/ბ-ის მონოლითური ღიაფრანგების და კვლევების განლაგების გეგმა 60'მ. -10.430	კორექტირება REVISIONS		
	№ 1	კორექტ. REV. 1	თარიღი DATE 10.07.2017
	2		
	3		
	4		
სტადია STAGE შუამ პროექტი Working Draft	ინდექსი INDEX	გვერდი PAGES 3- 79	